

ΕΛΛΗΝΙΚΗ ΔΗΜΟΚΡΑΤΙΑ
ΝΟΜΟΣ ΛΕΣΒΟΥ
ΔΗΜΟΣ ΜΥΤΙΛΗΝΗΣ
Δ/ΝΣΗ ΑΝΑΠΤΥΞΗΣ &
ΠΡΟΓΡΑΜΜΑΤΙΣΜΟΥ

ΕΠΙΚΑΙΡΟΠΟΙΗΜΕΝΗ ΩΣ ΠΡΟΣ ΤΟΝ Π/Υ

Μ Ε Λ Ε Τ Η -ΑΡΙΘΜ. 143/2021

ΓΙΑ ΤΗΝ ΠΡΑΞΗ

«ΔΗΜΙΟΥΡΓΙΑ & ΛΕΙΤΟΥΡΓΙΑ ΔΟΜΩΝ ΥΠΟΣΤΗΡΙΞΗΣ ΤΗΣ ΕΠΙΧΕΙΡΗΜΑΤΙΚΟΤΗΤΑΣ»

**ΥΠΟΕΡΓΟ 4: «Προμήθεια Εξοπλισμού Υποδομής Επιχειρηματικότητας
Μυτιλήνης»**

ΠΡΟΫΠΟΛΟΓΙΣΜΟΣ	
102.185,94 €	χωρίς το ΦΠΑ
119.557,55 €	με ΦΠΑ

Συνημμένα:

Τεχνική Έκθεση

Παράρτημα Α' - Πίνακας Ποσοτήτων - Ενδεικτικός Προϋπ/σμός

Παράρτημα Β' – Τεχνικές Προδιαγραφές – Ειδικό Όροι

Παράρτημα Γ' – Τόπος Παράδοσης – Προορισμού Ειδών

Παράρτημα Δ' – Σχέδιο Σύμβασης

Παράρτημα Ε' – Υποδείγματα Εγγυητικών Επιστολών

Παράρτημα ΣΤ' – Υπόδειγμα Τεχνικής Προσφοράς

Παράρτημα Ζ' – Τιμολόγιο Προσφοράς

I. ΤΕΧΝΙΚΗ ΕΚΘΕΣΗ

1. ΓΕΝΙΚΑ

Με την υπ. Αριθμ. Πρωτ. 115726-1/11/2018 – 1/11/2018 Απόφαση του Αναπληρωτή Υπουργού Οικονομίας & Ανάπτυξης η Πράξη (Έργο) με τίτλο: "ΔΗΜΙΟΥΡΓΙΑ & ΛΕΙΤΟΥΡΓΙΑ ΔΟΜΩΝ ΥΠΟΣΤΗΡΙΞΗΣ ΤΗΣ ΕΠΙΧΕΙΡΗΜΑΤΙΚΟΤΗΤΑΣ" εντάχθηκε οριστικά στο «Αναπτυξιακό Πρόγραμμα Ειδικού Σκοπού για το Βόρειο Αιγαίο -2017-2020» (ΠΔΕ – Εθνικοί Πόροι). Η προτεινόμενη Πράξη (Έργο) αφορά τη Δημιουργία και τη Λειτουργία Δομών Υποστήριξης της Επιχειρηματικότητας στη Μυτιλήνη.

Η Πράξη αποτελείται από τα κάτωθι Υποέργα:

- Υποέργο 1: Δημιουργία Φορέα Διαχείρισης & Λειτουργίας Υποδομών Υποστήριξης της Επιχειρηματικότητας (Π/Υ: 20.000 €)
- Υποέργο 2: Μελέτες Εργασιών Κτιριακής Αναβάθμισης Ακινήτου - Υποδομή Επιχειρηματικότητας Μυτιλήνης (Π/Υ: 132.000 €)
- Υποέργο 3: Εργασίες Κτιριακής Αναβάθμισης Ακινήτου - Υποδομή Επιχειρηματικότητας Μυτιλήνης (Π/Υ: 400.000 €)
- Υποέργο 4: Προμήθεια Εξοπλισμού Υποδομής Επιχειρηματικότητας Μυτιλήνης (Π/Υ: 120.000 €)
- Υποέργο 5: Σχεδιασμός και Ανάπτυξη Ηλεκτρονικής Πλατφόρμας Καινοτομικής Επιχειρηματικότητας Βορείου Αιγαίου {Aegean Hubs for InnoBusiness} (Π/Υ: 40.000 €)
- Υποέργο 6: Λειτουργία Υποδομής Επιχειρηματικότητας Μυτιλήνης (Π/Υ: 120.000 €)

Προκειμένου για την υλοποίηση της Πράξης στις 03 Ιουλίου 2019 υπογράφηκε Προγραμματική Σύμβαση (του άρθρου 100 του Ν. 3852/2010) ανάμεσα στο Επιμελητήριο Λέσβου, τον Δήμο Λέσβου (νυν Δήμο Μυτιλήνης) και το "ΝΠΔΔ Πολιτισμού, Αθλητισμού και Τουρισμού του Δήμου Λέσβου".

- Το Επιμελητήριο Λέσβου είναι ο Φορέας της Πρότασης (Κύριος του Έργου), καθώς και Φορέας Λειτουργίας του Έργου.
- Ο Δήμος Λέσβου και νυν Δήμος Μυτιλήνης είναι ο Δικαιούχος (Φορέας Υλοποίησης) του Έργου &
- Το "ΝΠΔΔ Πολιτισμού, Αθλητισμού και Τουρισμού του Δήμου Λέσβου" (νυν ΝΠΔΔ "Σύνδεσμος Πολιτισμού, Αθλητισμού και Τουρισμού Νήσου Λέσβου") Εταίρος του Έργου.

Η ανωτέρω Προγραμματική Σύμβαση τροποποιήθηκε με νέα που υπογράφηκε στις 20 Οκτωβρίου 2021 ανάμεσα στο Επιμελητήριο Λέσβου, το Δήμο Μυτιλήνης και το «ΝΠΔΔ "Αθλητικός & Πολιτιστικός Οργανισμός Δήμου Μυτιλήνης"».

- Το Επιμελητήριο Λέσβου είναι ο Φορέας της Πρότασης (Κύριος του Έργου), καθώς και Φορέας Λειτουργίας του Έργου.
- Ο Δήμος Μυτιλήνης είναι ο Δικαιούχος (Φορέας Υλοποίησης) του Έργου &
- Το ΝΠΔΔ "Αθλητικός & Πολιτιστικός Οργανισμός Δήμου Μυτιλήνης" είναι Εταίρος του Έργου.

Κατά συνέπεια,

ο Δήμος Μυτιλήνης ως Φορέας Υλοποίησης της Πράξης (Έργου) υλοποιεί το Υποέργο 4: «Προμήθεια Εξοπλισμού Υποδομής Επιχειρηματικότητας Μυτιλήνης».

ΑΝΤΙΚΕΙΜΕΝΟ ΠΡΟΜΗΘΕΙΑΣ

Το Υποέργο (4) αφορά την Προμήθεια και Τοποθέτηση στις Εγκαταστάσεις του Επιμελητηρίου Λέσβου (Π. Κουντουριώτη 71, Μυτιλήνη) των κάτωθι Ειδών.

ΟΜΑΔΑ	ΕΙΔΟΣ	ΜΟΝΑΔΑ ΜΕΤΡΗΣΗΣ	ΠΟΣΟΤΗΤΑ
Α' : ΕΙΔΗ ΤΕΧΝΟΛΟΓΙΑΣ ΗΛΕΚΤΡΙΚΕΣ ΣΥΣΚΕΥΕΣ	Ηλεκτρονικός Υπολογιστής	Τεμ.	15
	Server	Τεμ.	2
	Φορητός ηλεκτρονικός υπολογιστής	Τεμ.	3

	Πολυμηχάνημα	Τεμ.	2
	Τηλεφωνικό Κέντρο	Τεμ.	1
	Συσκευή τηλεφώνου	Τεμ.	14
	Τηλεόραση 75"	Τεμ.	1
	Τηλεόραση 60"	Τεμ.	1
	Τηλεόραση 43"	Τεμ.	1
	Φούρνος Μικροκυμάτων	Τεμ.	1
	Ψυγείο δίπορτο	Τεμ.	1
	Ψυγείο μικρό	Τεμ.	1
	Πολυκαφετιέρα φίλτρου	Τεμ.	2
	Καφετιέρα εσπρέσσο με κάψουλα	Τεμ.	2
	Τοστιέρα	Τεμ.	1
	Ηλεκτρική εστία μονή	Τεμ.	1
	Βραστήρας	Τεμ.	2
	Τρισδιάστατος Εκτυπωτής	Τεμ.	1
Β' : ΕΙΔΗ ΕΠΙΠΛΩΣΗΣ	Γραφείο Εργασίας 1,40X0,70X0.75 ύψος χωρίς Συρτάρια (η Συρταριέρα περιγράφεται σε ξεχωριστό άρθρο)	Τεμ.	8
	Γωνιακό Γραφείο Εργασίας 1,40X 0,70X0,75Y και Γωνία 1,55X0,40X0,75Y	Τεμ.	2
	Τροχήλατη Συρταριέρα 0,50B X 0,45Π X 0,55Y	Τεμ.	8
	Καρέκλα Γραφείου Τύπου Eiris	Τεμ.	13
	Καρέκλα Επισκέπτη Γραφείου	Τεμ.	3
	Βιβλιοθήκη Χαμηλή 2,30X 0,40X0.70 ύψος Διευθυντικό Γραφείο	Τεμ.	1
	Βιβλιοθήκη Χαμηλή 1,80X 0,40X0.70 ύψος Γραφείο 3 και 1	Τεμ.	2
	Βιβλιοθήκη Χαμηλή 2,25X 0,40X0.70 ύψος Γραφείο 3 (κίτρινο-λευκό) Γραφείο 1 (πράσινο πετρόλ-λευκό)	Τεμ.	2
	Βιβλιοθήκη Χαμηλή 2,57X0,40X0.70 ύψος Γραφείο 2 και Γραφείο 4	Τεμ.	2
	Βιβλιοθήκη Χαμηλή Ρεσεψιόν 4,47 X 0,40X0.70 ύψος	Τεμ.	1
	Έπιπλο Ρεσεψιόν Ισογείου με 2 Συρταριέρες	Τεμ.	1
	Παγκάκι Εισόδου 1,40 X 0,55 X 0,45 με Μαξιλάρι Καθίσματος 1,40 X 0,55 X 0,06	Τεμ.	1
	Παγκάκι Καθιστικού 1,57 X 0,50 X 45 με 2 Μαξιλάρια Πλάτης 0.60 X 0.60X 0.05	Τεμ.	1
	Παγκάκι Καθιστικού 4,22X0,50X0,45 με Μαξιλάρι Καθίσματος 2,50 X 0,50 X 0,08 και 2 Μαξιλάρια Πλάτης 0.60 X 0.60X 0.05	Τεμ.	1
	Παγκάκι Εξωτερικών Γραφείων 0,75 X 0,50X0,45 με Μαξιλάρι Καθίσματος 0,75 X 0,50 και Μαξιλάρι Πλάτης 0,75 X 0,50	Τεμ.	4
	Πολυθρόνες Τύπου relax egg 1,08 X 0,87 X0,82X 0.45 (3 κίτρινες +1 τρκουάζ)	Τεμ.	4

	Τραπεζάκια Εξωτερικών Γραφείων 0,80X0,75X0,75Υ	Τεμ.	2
	Σταντ Τάμπλετ 0,27X1,63X1,10Υ	Τεμ.	1
	Τραπεζάκι Ζιγκόν Αναμονής – Καθιστικού φ0,70X0,45Υ & φ0.60 X0.40Υ	Τεμ.	3
	Τραπέζι Στρογγυλό (Ροτόντα) Αναμονής φ1,20X0,75 ύψος	Τεμ.	1
	Καρέκλα Αναμονής Στρογγυλού Τραπεζιού	Τεμ.	4
	Αυτοστήρικτα Ράφια Βιβλιοθήκης 1,56/1,20/0,83	Τεμ.	3
	Κουζίνα Πάσο 0.50X1.84X1.10	Τεμ.	1
	Σκαμπό Κουζίνας	Τεμ.	6
	Έπιπλο Κουζίνας με 2 Ντουλάπια Κουζίνας 2.40x2.40x0.60	Τεμ.	1
	Ρόλερ Ισογείου (διαφορετικών διαστάσεων) 2x1.80 / 2x 1.25 (ύψος 3.60)	Τεμ.	4
	Πουφ Φ 0.80 διαμ.	Τεμ.	2
	Γλάστρες Ψηλές Δαπέδου Λευκές φ 0,30 x 0,60 ύψος	Τεμ.	10
	Τραπέζι Συνεδριάσεων 5,10 x 1,20 x 0,75	Τεμ.	1
	Τραπεζάκι Ζιγκόν Αναμονής – Καθιστικού φ0,60 λευκο/φ0,50 γκρι / 0.45Υ κ 0,40Υ αντίστοιχα	Τεμ.	2
	Καρέκλα Συνεδριάσεων	Τεμ.	14
	Καναπές Τριθέσιος 2,20 X 1,00 X 0,45	Τεμ.	1
	Πολυθρόνα Τύπου Bauhaus	Τεμ.	4
	Βιβλιοθήκη 2.70 ύψος x 2.90 x0.35	Τεμ.	1
	Ρόλερ Ορόφου 1.80 / 2X1.70/2X1.75 (ύψος 3.70)	Τεμ.	5
	Έπιπλο "καφέ" με Ντουλάπια 3.20 X 0.60 X 0.90 ύψος	Τεμ.	1
	Γραφείο Ρεσεψιόν Όροφος με 1 Συρταριέρα 2.55 X0.70 X 0.75 ύψος & 1.73 X 0.25 X 1.15 ύψος με Συρταριέρα	Τεμ.	1
Γ' : ΦΩΤΙΣΤΙΚΑ	Γραμμικό Κρεμαστό Φωτιστικό Reception Ισογείου & ΣΕΤ Ανάρτησης 6 Τεμ. Τύπου ATLAS	Τεμ.	1
	Κρεμαστό Φωτιστικό Τραπεζιού Χώρου Αναμονής	Τεμ.	1
	Φωτιστικά Πάσου Κουζίνας	Τεμ.	3
	Πλαφονιέρες Οροφής Εξωτερικών Γραφείων	Τεμ.	2
	Ταινία Κρυφού Φωτισμού LED με Τροφοδοτικό για Reception Ισογείου & Reception Ορόφου με Τροφοδοτικά	Τεμ.	1
	Γραμμικό Κρεμαστό Φωτιστικό Reception Ορόφου Ξύλινο	Τεμ.	1
	Κρεμαστά Φωτιστικά Συνεδριακού Γραφείου (3 Διαφορετικά Μεγέθη επί Δύο το Κάθε Ένα)	Τεμ.	1
Δ' ΓΡΑΦΙΣΤΙΚΑ	Motivation Quotes Ισογείου από PLEXIGLASS & Αρίθμηση Γραφείων από PLEXIGLASS 12 Τεμ.	Τεμ.	12
	Σήμανση Αίθουσας Συνεδριάσεων Δευτέρου Ορόφου από Ξύλινα Γράμματα LASER	Τεμ.	1

Ε' : ΕΙΔΗ ΚΟΥΖΙΝΑΣ - WC	Κρυστάλλινα ποτήρια νερού	Τεμ.	60
	Κεραμική κούπα καφέ	Τεμ.	40
	Φλυτζάνια ελληνικού καφέ (σετ 6 τεμ.)	Τεμ.	5
	Φλυτζάνια καφέ espresso (σετ 6 τεμ.)	Τεμ.	6
	Κουταλάκια γλυκού	Τεμ.	60
	Ανοξείδωτη πιατέλα σερβιρίσματος	Τεμ.	4
	Μπρίκι ελληνικού καφέ (σετ 2 τεμ. Μικρό - Μεγάλο)	Τεμ.	2
	Σετ βάζα ζάχαρης - καφέ - τσάϊ	Τεμ.	2
	Καλαθάκι απορριμμάτων γραφείου	Τεμ.	12
	Κάδος απορριμμάτων κουζίνας	Τεμ.	2
	Σετ καλαθάκι μπάνιου - πιγκάλ	Τεμ.	1

Τα προς προμήθεια είδη κατατάσσονται στους ακόλουθους κωδικούς του Κοινού Λεξιλογίου δημοσίων συμβάσεων (CPV) :

ΟΜΑΔΑ	ΕΙΔΟΣ	CPV
Α': ΕΙΔΗ ΤΕΧΝΟΛΟΓΙΑΣ – ΗΛΕΚΤΡΙΚΕΣ ΣΥΣΚΕΥΕΣ	Ηλεκτρονικός Υπολογιστής	30213000-5
	Server	30211000-1
	Φορητός ηλεκτρονικός υπολογιστής (laptop)	30213100-6
	Πολυμηχάνημα	30120000-6
	Τηλεφωνικό κέντρο	32543000-1
	Συσκευή τηλεφώνου	32552100-8
	Τηλεόραση 75"	32300000-6
	Τηλεόραση 60"	32300000-6
	Τηλεόραση 43"	32300000-6
	Φούρνος Μικροκυμάτων	39711362-4
	Ψυγείο δίπορτο	39711130-9
	Ψυγείο μικρό	39711130-9
	Πολυκαφετιέρα φίλτρου	39711310-5
	Καφετιέρα εσπρέσσο με κάψουλα	39711310-5
	Τοστιέρα	39711400-3
	Ηλεκτρική εστία μονή	39711430-2
	Βραστήρας	39710000-2

	Τρισδιάστατος Εκτυπωτής	30232110-8
Β' : ΕΙΔΗ ΕΠΙΠΛΩΣΗΣ	Γραφείο Εργασίας 1,40Χ0,70Χ0.75 ύψος χωρίς Συρτάρια (η Συρταριέρα περιγράφεται σε ξεχωριστό άρθρο)	39516000-2
	Γωνιακό Γραφείο Εργασίας 1,40Χ 0,70Χ0,75Υ και Γωνία 1,55Χ0,40Χ0,75Υ	39516000-2
	Τροχήλατη Συρταριέρα 0,50Β Χ 0,45Π Χ 0,55Υ	39516000-2
	Καρέκλα Γραφείου Τύπου Elpis	39516000-2
	Καρέκλα Επισκέπτη Γραφείου	39516000-2
	Βιβλιοθήκη Χαμηλή 2,30Χ 0,40Χ0.70 ύψος Διευθυντικό Γραφείο	39516000-2
	Βιβλιοθήκη Χαμηλή 1,80Χ 0,40Χ0.70 ύψος Γραφείο 3 και 1	39516000-2
	Βιβλιοθήκη Χαμηλή 2,25Χ 0,40Χ0.70 ύψος Γραφείο 3 (κίτρινο-λευκό) Γραφείο 1 (πράσινο πετρόλ-λευκό)	39516000-2
	Βιβλιοθήκη Χαμηλή 2,57Χ0,40Χ0.70 ύψος Γραφείο 2 και Γραφείο 4	39516000-2
	Βιβλιοθήκη Χαμηλή Ρεσεψιόν 4,47 Χ 0,40Χ0.70 ύψος	39516000-2
	Έπιπλο Ρεσεψιόν Ισογείου με 2 Συρταριέρες	39516000-2
	Παγκάκι Εισόδου 1,40 Χ 0,55 Χ 0,45 με Μαξιλάρι Καθίσματος 1,40 Χ 0,55 Χ 0,06	39516000-2
	Παγκάκι Καθιστικού 1,57 Χ 0,50 Χ 45 με 2 Μαξιλάρια Πλάτης 0.60 Χ 0.60Χ 0.05	39516000-2
	Παγκάκι Καθιστικού 4,22Χ0,50Χ0,45 με Μαξιλάρι Καθίσματος 2,50 Χ 0,50 Χ 0,08 και 2 Μαξιλάρια Πλάτης 0.60 Χ 0.60Χ 0.05	39516000-2
	Παγκάκι Εξωτερικών Γραφείων 0,75 Χ 0,50Χ0,45 με Μαξιλάρι Καθίσματος 0,75 Χ 0,50 και Μαξιλάρι Πλάτης 0,75 Χ 0,50	39516000-2
	Πολυθρόνες Τύπου relax egg 1,08 Χ 0,87 Χ0,82Χ 0.45 (3 κίτρινες +1 τερκούαζ)	39516000-2
	Τραπεζάκια Εξωτερικών Γραφείων 0,80Χ0,75Χ0,75Υ	39516000-2
	Σταντ Τάμπλετ 0,27Χ1,63Χ1,10Υ	39516000-2
	Τραπεζάκι Ζιγκόν Αναμονής – Καθιστικού φ0,70Χ0,45Υ & φ0.60 Χ0.40Υ	39516000-2
	Τραπεζί Στρογγυλό (Ροτόντα) Αναμονής φ1,20Χ0,75 ύψος	39100000-3
	Καρέκλα Αναμονής Στρογγυλού Τραπεζιού	39516000-2
	Αυτοστήρικτα Ράφια Βιβλιοθήκης 1,56/1,20/0,83	39516000-2
	Κουζίνα Πάσο 0.50Χ1.84Χ1.10	39516000-2
Σκαμπό Κουζίνας	39516000-2	

	Έπιπλο Κουζίνας με 2 Ντουλάπια Κουζίνας 2.40x2.40x0.60	39516000-2
	Ρόλερ Ισογείου (διαφορετικών διαστάσεων) 2x1.80 / 2x 1.25 (ύψος 3.60)	39515410-2
	Πουφ Φ 0.80 διαμ.	39516000-2
	Γλάστρες Ψηλές Δαπέδου Λευκές φ 0,30 x 0,60 ύψος	39516000-2
	Τραπέζι Συνεδριάσεων 5,10 x 1,20 x 0,75	39516000-2
	Τραπεζάκι Ζιγκόν Αναμονής – Καθιστικού φ0,60 λευκο/φ0,50 γκρι / 0.45Υ κ 0,40Υ αντίστοιχα	39516000-2
	Καρέκλα Συνεδριάσεων	39516000-2
	Καναπές Τριθέσιος 2,20 X 1,00 X 0,45	39516000-2
	Πολυθρόνα Τύπου Bauhaus	39516000-2
	Βιβλιοθήκη 2.70 ύψος x 2.90 x0.35	39516000-2
	Ρόλερ Ορόφου 1.80 / 2X1.70/2X1.75 (ύψος 3.70)	39515410-2
	Έπιπλο "καφέ" με Ντουλάπια 3.20 X 0.60 X 0.90 ύψος	39516000-2
	Γραφείο Ρεσεψιόν Όροφος με 1 Συρταριέρα 2.55 X0.70 X 0.75 ύψος & 1.73 X 0.25 X 1.15 ύψος με Συρταριέρα	39516000-2
Γ' ΦΩΤΙΣΤΙΚΑ	Γραμμικό Κρεμαστό Φωτιστικό Reception Ισογείου & ΣΕΤ Ανάρτησης 6 Τεμ. Τύπου ATLAS	31500000-1
	Κρεμαστό Φωτιστικό Τραπεζιού Χώρου Αναμονής	31500000-1
	Φωτιστικά Πάσου Κουζίνας	31500000-1
	Πλαφονιέρες Οροφής Εξωτερικών Γραφείων	31500000-1
	Ταινία Κρυφού Φωτισμού LED με Τροφοδοτικό για Reception Ισογείου & Reception Ορόφου με Τροφοδοτικά	31500000-1
	Γραμμικό Κρεμαστό Φωτιστικό Reception Ορόφου Ξύλινο	31500000-1
	Κρεμαστά Φωτιστικά Συνεδριακού Γραφείου (3 Διαφορετικά Μεγέθη επί Δύο το Κάθε Ένα)	31500000-1
Δ' ΓΡΑΦΙΣΤΙΚΑ	Motivation Quotes Ισογείου από PLEXIGLASS & Αρίθμηση Γραφείων από PLEXIGLASS 12 Τεμ.	31523200-0
	Σήμανση Αίθουσας Συνεδριάσεων Δευτέρου Ορόφου από Ξύλινα Γράμματα LASER	31523200-0
Ε': ΕΙΔΗ ΚΟΥΖΙΝΑΣ - WC	Κρυστάλλινα ποτήρια νερού	39221123-5
	Κεραμική κούπα καφέ	39221122-8

Φλυτζάνια ελληνικού καφέ (σετ 6 τεμ.)	39221121-1
Φλυτζάνια καφέ espresso (σετ 6 τεμ.)	39221121-1
Κουταλάκια γλυκού	39223100-2
Ανοξείδωτη πιατέλα σερβιρίσματος	39221210-2
Μπρίκι ελληνικού καφέ (σετ 2 τεμ. Μικρό - Μεγάλο)	39221100-8
Σετ βάζα ζάχαρης - καφέ - τσαΐ	39220000-0
Καλαθάκι απορριμμάτων γραφείου	34928480-6
Κάδος απορριμμάτων κουζίνας	34928480-6
Σετ καλαθάκι μπάνιου - πιγκάλ	44410000-7

Η δαπάνη θα βαρύνει τον Κ.Α: 69.6737.0002 του προϋπολογισμού του Δήμου Μυτιλήνης οικον. Έτους 2021. Το έργο χρηματοδοτείται από το «Αναπτυξιακό Πρόγραμμα Ειδικού Σκοπού για το Βόρειο Αιγαίο - 2017-2020» (ΠΔΕ – Εθνικοί Πόροι).

Το σύνολο των δαπανών του Έργου θα βαρύνουν τις πιστώσεις του Προγράμματος Δημοσίων Επενδύσεων και συγκεκριμένα τον ενάριθμο κωδικό Συλλογικής Απόφασης Ένταξης ΣΑΕ: 388 – Κωδικός Έργου: 2019ΣΕ38800001.

Η διενέργεια της προμήθειας θα γίνει με **Ανοικτό Δημόσιο Ηλεκτρονικό Διαγωνισμό**.

Κριτήριο κατακύρωσης: Κριτήριο ανάθεσης της Σύμβασης είναι η πλέον συμφέρουσα από οικονομική άποψη προσφορά αποκλειστικά βάσει τιμής για το σύνολο των ποσοτήτων όλων των ειδών της κάθε Ομάδας. Η προσφορά θα υποβληθεί: επί της Τιμής Αναφοράς του Ενδεικτικού Προϋπολογισμού για το σύνολο των ποσοτήτων όλων των ειδών της κάθε Ομάδας, όπως αυτή έχει καθορισθεί στο **ΠΑΡΑΡΤΗΜΑ Α** της παρούσας.

Προσφορά για τμήμα των ποσοτήτων των ειδών της κάθε Ομάδας της προμήθειας δεν θα γίνεται αποδεκτή και θα απορρίπτεται. Οι υποψήφιοι ανάδοχοι δύνανται να υποβάλλουν προσφορές για όσες Ομάδες επιθυμούν.

Χρόνος Παράδοσης:

Η παράδοση θα γίνει από την επόμενη ημέρα υπογραφής της σύμβασης και μέχρι τη λήξη αυτής. Σε περίπτωση παράτασης του Φυσικού Αντικειμένου της Πράξης, η σύμβαση δύναται να παραταθεί ισόχρονα.

Τρόπος Παράδοσης: Η παράδοση των ειδών θα γίνεται κατόπιν έγγραφης εντολής από την υπηρεσία και εντός πέντε (5) ημερών από την παραγγελία.

Τρόπος Παραλαβής: Η παραλαβή της προμήθειας θα γίνει από την αρμόδια επιτροπή παραλαβής, του Δήμου Μυτιλήνης.

Η οριστική ποιοτική και ποσοτική παραλαβή : θα γίνει το πολύ εντός 10 ημερών από την άφιξη των ειδών στον τόπο προορισμού του παραρτήματος Γ' της παρούσης.

ΠΑΡΑΡΤΗΜΑ Α΄
ΠΙΝΑΚΑΣ ΠΟΣΟΤΗΤΩΝ – ΕΝΔΕΙΚΤΙΚΟΣ ΠΡΟΫΠΟΛΟΓΙΣΜΟΣ

Ι. ΠΙΝΑΚΑΣ ΠΟΣΟΤΗΤΩΝ
ΕΝΔΕΙΚΤΙΚΟΣ ΠΡΟΫΠΟΛΟΓΙΣΜΟΣ

ΟΜΑΔΑ	ΕΙΔΟΣ	ΜΟΝΑΔΑ ΜΕΤΡΗΣΗΣ	ΠΟΣΟΤΗΤΑ	ΤΙΜΗ ΜΟΝΑΔΟΣ	ΚΟΣΤΟΣ ΑΝΕΥ ΦΠΑ
Α΄ - ΕΙΔΗ ΤΕΧΝΟΛΟΓΙΑΣ – ΗΛΕΚΤΡΙΚΕΣ ΣΥΣΚΕΥΕΣ	Ηλεκτρονικός Υπολογιστής	Τεμ.	15	825,00 €	12.375,00 €
	Server	Τεμ.	2	1.210,00 €	2.420,00 €
	Φορητός ηλεκτρονικός υπολογιστής (laptop)	Τεμ.	3	946,00 €	2.838,00 €
	Πολυμηχάνημα	Τεμ.	2	899,80 €	1.799,60 €
	Τηλεφωνικό Κέντρο	Τεμ.	1	1.980,00 €	1.980,00 €
	Συσκευή τηλεφώνου	Τεμ.	14	27,50 €	385,00 €
	Τηλεόραση 75"	Τεμ.	1	1.243,00 €	1.243,00 €
	Τηλεόραση 60"	Τεμ.	1	660,00 €	660,00 €
	Τηλεόραση 43"	Τεμ.	1	429,00 €	429,00 €
	Φούρνος Μικροκυμάτων	Τεμ.	1	132,00 €	132,00 €
	Ψυγείο δίπορτο	Τεμ.	1	605,00 €	605,00 €
	Ψυγείο μικρό	Τεμ.	1	286,00 €	286,00 €
	Πολυκαφετιέρα φίλτρου	Τεμ.	2	132,00 €	264,00 €
	Καφετιέρα εσπρέσσο με κάψουλα	Τεμ.	2	198,00 €	396,00 €
	Τοστιέρα	Τεμ.	1	60,50 €	60,50 €
	Ηλεκτρική εστία μονή	Τεμ.	1	38,50 €	38,50 €
	Βραστήρας	Τεμ.	2	41,80 €	83,60 €
	Τρισδιάστατος Εκτυπωτής	Τεμ.	1	660,00 €	660,00 €
ΣΥΝΟΛΙΚΟ ΚΟΣΤΟΣ ΟΜΑΔΑΣ Α' ΑΝΕΥ ΦΠΑ					26.655,20 €
ΣΥΝΟΛΙΚΟ ΚΟΣΤΟΣ ΦΠΑ (17%)					4.531,38 €
ΣΥΝΟΛΙΚΟ ΚΟΣΤΟΣ ΟΜΑΔΑΣ Α' ΜΕ ΦΠΑ					31.186,58 €

ΟΜΑΔΑ	ΕΙΔΟΣ	ΜΟΝΑΔΑ ΜΕΤΡΗΣΗΣ	ΠΟΣΟΤΗΤΑ	ΤΙΜΗ ΜΟΝΑΔΟΣ	ΚΟΣΤΟΣ ΑΝΕΥ ΦΠΑ
B' : ΕΙΔΗ ΕΠΙΠΛΩΣΗΣ	Γραφείο Εργασίας 1,40Χ0,70Χ0.75 ύψος χωρίς Συρτάρια (η Συρταριέρα περιγράφεται σε ξεχωριστό άρθρο)	Τεμ.	8	990,00 €	7.920,00 €
	Γωνιακό Γραφείο Εργασίας 1,40Χ 0,70Χ0,75Υ και Γωνία 1,55Χ0,40Χ0,75Υ	Τεμ.	2	1.650,00 €	3.300,00 €
	Τροχήλατη Συρταριέρα 0,50Β Χ 0,45Π Χ 0,55Υ	Τεμ.	8	308,00 €	2.464,00 €
	Καρέκλα Γραφείου Τύπου Eiris	Τεμ.	13	638,00 €	8.294,00 €
	Καρέκλα Επισκέπτη Γραφείου	Τεμ.	3	209,00 €	627,00 €
	Βιβλιοθήκη Χαμηλή 2,30Χ 0,40Χ0.70 ύψος Διευθυντικό Γραφείο	Τεμ.	1	1.210,00 €	1.210,00 €
	Βιβλιοθήκη Χαμηλή 1,80Χ 0,40Χ0.70 ύψος Γραφείο 3 και 1	Τεμ.	2	1.100,00 €	2.200,00 €
	Βιβλιοθήκη Χαμηλή 2,25Χ 0,40Χ0.70 ύψος Γραφείο 3 (κίτρινο-λευκό) Γραφείο 1 (πράσινο πετρό-λευκό)	Τεμ.	2	1.210,00 €	2.420,00 €
	Βιβλιοθήκη Χαμηλή 2,57Χ0,40Χ0.70 ύψος Γραφείο 2 και Γραφείο 4	Τεμ.	2	1.320,00 €	2.640,00 €
	Βιβλιοθήκη Χαμηλή Ρεσεψιόν 4,47 Χ 0,40Χ0.70 ύψος	Τεμ.	1	2.310,00 €	2.310,00 €
	Έπιπλο Ρεσεψιόν Ισογείου με 2 Συρταριέρες	Τεμ.	1	2.310,00 €	2.310,00 €
	Παγκάκι Εισόδου 1,40 Χ 0,55 Χ 0,45 με Μαξιλάρι Καθίσματος 1,40 Χ 0,55 Χ 0,06	Τεμ.	1	418,00 €	418,00 €
	Παγκάκι Καθιστικού 1,57 Χ 0,50 Χ 45 με 2 Μαξιλάρια Πλάτης 0.60 Χ 0.60Χ 0.05	Τεμ.	1	495,00 €	495,00 €
	Παγκάκι Καθιστικού 4,22Χ0,50Χ0,45 με Μαξιλάρι Καθίσματος 2,50 Χ 0,50 Χ 0,08 και 2 Μαξιλάρια Πλάτης 0.60 Χ 0.60Χ 0.05	Τεμ.	1	770,00 €	770,00 €

Παγκάκι Εξωτερικών Γραφείων 0,75 Χ 0,50Χ0,45 με Μαξιλάρι Καθίσματος0,75 Χ 0,50 και Μαξιλάρι Πλάτης0,75 Χ 0,50	Τεμ.	4	308,00 €	1.232,00 €
Πολυθρόνες Τύπου relax egg 1,08 Χ 0,87 Χ0,82Χ 0.45 (3 κίτρινες +1 τρκουάζ)	Τεμ.	4	660,00 €	2.640,00 €
Τραπεζάκια Εξωτερικών Γραφείων 0,80Χ0,75Χ0,75Υ	Τεμ.	2	275,00 €	550,00 €
Σταντ Τάμπλετ 0,27Χ1,63Χ1,10Υ	Τεμ.	1	440,00 €	440,00 €
Τραπεζάκι Ζιγκόν Αναμονής – Καθιστικού φ0,70Χ0,45Υ & φ0.60 Χ0.40Υ	Τεμ.	3	220,00 €	660,00 €
Τραπέζι Στρογγυλό (Ροτόντα) Αναμονής φ1,20Χ0,75 ύψος	Τεμ.	1	605,00 €	605,00 €
Καρέκλα Αναμονής Στρογγυλού Τραπεζιού	Τεμ.	4	209,00 €	836,00 €
Αυτοστήρικτα Ράφια Βιβλιοθήκης 1,56/1,20/0,83	Τεμ.	3	110,00 €	330,00 €
Κουζίνα Πάσο 0.50Χ1.84Χ1.10	Τεμ.	1	660,00 €	660,00 €
Σκαμπό Κουζίνας	Τεμ.	6	55,00 €	330,00 €
Έπιπλο Κουζίνας με 2 Ντουλάπια Κουζίνας 2.40x2.40x0.60	Τεμ.	1	3.080,00 €	3.080,00 €
Ρόλερ Ισογείου (διαφορετικών διαστάσεων) 2x1.80 / 2x 1.25 (ύψος 3.60)	Τεμ.	4	165,00 €	660,00 €
Πουφ Φ 0.80 διαμ.	Τεμ.	2	198,00 €	396,00 €
Γλάστρες Ψηλές Δαπέδου Λευκές φ 0,30 x 0,60 ύψος	Τεμ.	10	77,00 €	770,00 €
Τραπέζι Συνεδριάσεων 5,10 x 1,20 x 0,75	Τεμ.	1	3.850,00 €	3.850,00 €
Τραπεζάκι Ζιγκόν Αναμονής – Καθιστικού φ0,60 λευκο/φ0,50 γκρι / 0.45Υ κ 0,40Υ αντίστοιχα	Τεμ.	2	198,00 €	396,00 €
Καρέκλα Συνεδριάσεων	Τεμ.	14	330,00 €	4.620,00 €
Καναπές Τριθέσιος 2,20 Χ 1,00 Χ 0,45	Τεμ.	1	1.100,00 €	1.100,00 €

	Πολυθρόνα Τύπου Bauhaus	Τεμ.	4	660,00 €	2.640,00 €
	Βιβλιοθήκη 2.70 ύψος x 2.90 x 0.35	Τεμ.	1	2.200,00 €	2.200,00 €
	Ρόλερ Ορόφου 1.80 / 2x1.70/2x1.75 (ύψος 3.70)	Τεμ.	5	165,00 €	825,00 €
	Έπιπλο "καφέ" με Ντουλάπια 3.20 X 0.60 X 0.90 ύψος	Τεμ.	1	1.760,00 €	1.760,00 €
	Γραφείο Ρεσεψιόν Όροφος με 1 Συρταριέρα 2.55 X 0.70 X 0.75 ύψος & 1.73 X 0.25 X 1.15 ύψος με Συρταριέρα	Τεμ.	1	1.760,00 €	1.760,00 €
ΣΥΝΟΛΙΚΟ ΚΟΣΤΟΣ ΟΜΑΔΑΣ Β' ANEY ΦΠΑ				69.718,00 €	
ΣΥΝΟΛΙΚΟ ΚΟΣΤΟΣ ΦΠΑ (17%)				11.852,06 €	
ΣΥΝΟΛΙΚΟ ΚΟΣΤΟΣ ΟΜΑΔΑΣ Β' ΜΕ ΦΠΑ				81.570,06 €	

ΟΜΑΔΑ	ΕΙΔΟΣ	ΜΟΝΑΔΑ ΜΕΤΡΗΣΗΣ	ΠΟΣΟΤΗΤΑ	ΤΙΜΗ ΜΟΝΑΔΟΣ	ΚΟΣΤΟΣ ANEY ΦΠΑ
Γ' : ΦΩΤΙΣΤΙΚΑ	Γραμμικό Κρεμαστό Φωτιστικό Reception Ισογείου & ΣΕΤ Ανάρτησης 6 Τεμ. Τύπου ATLAS	Τεμ.	1	132,00 €	132,00 €
	Κρεμαστό Φωτιστικό Τραπεζιού Χώρου Αναμονής	Τεμ.	1	270,60 €	270,60 €
	Φωτιστικά Πάσου Κουζίνας	Τεμ.	3	22,17 €	66,51 €
	Πλαφονιέρες Οροφής Εξωτερικών Γραφείων	Τεμ.	2	165,00 €	330,00 €
	Ταινία Κρυφού Φωτισμού LED με Τροφοδοτικό για Reception Ισογείου & Reception Ορόφου με Τροφοδοτικά	Τεμ.	1	70,27 €	70,27 €
	Γραμμικό Κρεμαστό Φωτιστικό Reception Ορόφου Ξύλινο	Τεμ.	1	157,30 €	157,30 €
	Κρεμαστά Φωτιστικά Συνεδριακού Γραφείου (3 Διαφορετικά Μεγέθη επί Δύο το Κάθε Ένα)	Τεμ.	1	1.265,00 €	1.265,00 €
ΣΥΝΟΛΙΚΟ ΚΟΣΤΟΣ ΟΜΑΔΑΣ Γ' ANEY ΦΠΑ				2.291,68 €	
ΣΥΝΟΛΙΚΟ ΚΟΣΤΟΣ ΦΠΑ (17%)				389,59 €	
ΣΥΝ. ΚΟΣΤΟΣ ΟΜΑΔΑΣ Γ' ΜΕ ΦΠΑ				2.681,27 €	

ΟΜΑΔΑ	ΕΙΔΟΣ	ΜΟΝΑΔΑ ΜΕΤΡΗΣΗΣ	ΠΟΣΟΤΗΤΑ	ΤΙΜΗ ΜΟΝΑΔΟΣ	ΚΟΣΤΟΣ ΑΝΕΥ ΦΠΑ
Δ' ΓΡΑΦΙΣΤΙΚΑ	Motivation Quotes Ισογείου από PLEXIGLASS & Αρίθμηση Γραφείων από PLEXIGLASS 12 Τεμ.	Τεμ.	12	155,83 €	1.869,96 €
	Σήμανση Αίθουσας Συνεδριάσεων Δευτέρου Ορόφου από Ξύλινα Γράμματα LASER	Τεμ.	1	220,00 €	220,00 €
ΣΥΝΟΛΙΚΟ ΚΟΣΤΟΣ ΟΜΑΔΑΣ Δ' ΑΝΕΥ ΦΠΑ					2.089,96 €
ΣΥΝΟΛΙΚΟ ΚΟΣΤΟΣ ΦΠΑ (17%)					355,29 €
ΣΥΝΟΛΙΚΟ ΚΟΣΤΟΣ ΟΜΑΔΑΣ Δ' ΜΕ ΦΠΑ					2.445,25 €

ΟΜΑΔΑ	ΕΙΔΟΣ	ΜΟΝΑΔΑ ΜΕΤΡΗΣΗΣ	ΠΟΣΟΤΗΤΑ	ΤΙΜΗ ΜΟΝΑΔΟΣ	ΚΟΣΤΟΣ ΑΝΕΥ ΦΠΑ
Ε' : ΕΙΔΗ ΚΟΥΖΙΝΑΣ - WC	Κρυστάλλινα ποτήρια νερού	Τεμ.	60	5,50 €	330,00 €
	Κεραμική κούπα καφέ	Τεμ.	40	3,85 €	154,00 €
	Φλυτζάνια ελληνικού καφέ (σετ 6 τεμ.)	Τεμ.	5	16,50 €	82,50 €
	Φλυτζάνια καφέ espresso (σετ 6 τεμ.)	Τεμ.	6	22,00 €	132,00 €
	Κουταλάκια γλυκού	Τεμ.	60	1,10 €	66,00 €
	Ανοξειδωτή πιατέλα σερβιρίσματος	Τεμ.	4	11,00 €	44,00 €
	Μπρίκι ελληνικού καφέ (σετ 2 τεμ. Μικρό - Μεγάλο)	Τεμ.	2	14,30 €	28,60 €
	Σετ βάζα ζάχαρης - καφέ - τσάι	Τεμ.	2	27,50 €	55,00 €
	Καλαθάκι απορριμμάτων γραφείου	Τεμ.	12	33,00 €	396,00 €
	Κάδος απορριμμάτων κουζίνας	Τεμ.	2	49,50 €	99,00 €

	Σετ καλαθάκι μπάνιου - πιγκάλ	Τεμ.	1	44,00 €	44,00 €
ΣΥΝΟΛΙΚΟ ΚΟΣΤΟΣ ΟΜΑΔΑ Ε' ΑΝΕΥ ΦΠΑ		1.431,10 €			
ΣΥΝΟΛΙΚΟ ΚΟΣΤΟΣ ΦΠΑ (17%)		243,29 €			
ΣΥΝΟΛΙΚΟ ΚΟΣΤΟΣ ΟΜΑΔΑΣ Ε' ΜΕ ΦΠΑ		1.674,39 €			

ΣΥΝΟΛΙΚΟ ΚΟΣΤΟΣ ΟΜΑΔΩΝ Α', Β', Γ', Δ & Ε' ΑΝΕΥ ΦΠΑ	102.185,94 €
ΣΥΝΟΛΙΚΟ ΚΟΣΤΟΣ ΦΠΑ (17%) Α', Β', Γ', Δ & Ε'	17.371,61 €
ΣΥΝΟΛΙΚΟ ΚΟΣΤΟΣ ΟΜΑΔΩΝ Α', Β', Γ', Δ & Ε' ΜΕ ΦΠΑ	119.557,55 €

Μυτιλήνη Μάρτιος 2022

Θεωρήθηκε

Συντάχθηκε

Ελπίς Αβαγιανού

Ζωή Ανατολίτη
Αν. Προϊσταμένη
Δ/σης Ανάπτυξης
& Προγραμματισμού

ΠΑΡΑΡΤΗΜΑ Β΄

ΤΕΧΝΙΚΕΣ ΠΡΟΔΙΑΓΡΑΦΕΣ – ΕΙΔΙΚΟΙ ΟΡΟΙ

ΤΕΧΝΙΚΕΣ ΠΡΟΔΙΑΓΡΑΦΕΣ – ΕΙΔΙΚΟΙ ΟΡΟΙ

Τα προαναφερόμενα υπό προμήθεια είδη του ΠΑΡΑΡΤΗΜΑΤΟΣ Α΄ θα πρέπει να πληρούν τις Τεχνικές Προδιαγραφές που αποτελούν αναπόσπαστο μέρος της παρούσας Δ/ξης.

Απαιτείται, η συνυποβολή πλήρους ηλεκτρονικού εγγράφου Τεχνικής Προσφοράς ψηφιακά υπογραμμένου.

Ο προμηθευτής λαμβάνει γνώση των Τεχνικών Προδιαγραφών (Τ.Π.) και δεσμεύεται ότι θα συμμορφώνεται με όλους τους όρους της Τεχνικής Προδιαγραφής του υπό προμήθεια είδους, όπως αυτοί περιγράφονται λεπτομερώς στο συνημμένο αρχείο Θεωρημένη Τ.Π. και αποτελούν αναπόσπαστο μέρος της Διακήρυξης. Οι όροι των Τεχνικών Προδιαγραφών είναι απαραίτατοι .

Τεχνικές Προδιαγραφές Ειδών:

<u>ΟΜΑΔΑ Α΄ : ΕΙΔΗ ΤΕΧΝΟΛΟΓΙΑΣ – ΗΛΕΚΤΡ. ΣΥΣΚΕΥΕΣ</u>	
<u>Είδος</u>	<u>Τεχνική Προδιαγραφή</u>
Ηλεκτρονικός Υπολογιστής	Λειτουργικό Σύστημα : Windows 10 Pro 64 Bit <u>Θήκη :</u> Τύπος Θήκης : Mini Tower Χρώμα : μαύρο Ύψος : ~32 cm Πλάτος : ~15 cm Μήκος : ~29 cm Μητρική : Τύπος υποστηριζόμενης μνήμης DDR4 Επεξεργαστής : Intel Μοντέλο Επεξεργαστή : Core i5 10400 Αριθμός πυρήνων Επεξεργαστή : 6 Ταχύτητα Επεξεργαστή : 2.9 GHz Cache : 12 MB <u>Μνήμη</u> Μέγεθος Μνήμης : 8 GB Τύπος Μνήμης : DDR4 Ταχύτητα Μνήμης : 2666 MHz <u>Σκληρός Δίσκος :</u> Αριθμός Σκληρών Δίσκων : 1 Τύπος δίσκου : SSD NVMe Χωρητικότητα : 512 GB <u>Κάρτα Γραφικών</u> Chipset κάρτας γραφικών : Intel Μοντέλο Κάρτας Γραφικών : UHD 630 Έξοδοι εικόνας : 1 x VGA/1 x HDMI/1 x DP Θύρες : 4xUSB 2.0/3 USB 3.2 Type A/1 USB-C/Card Reader : SD Οπτικό μέσο : DVD-RW Δικτύωση : Θύρα Ethernet 1/Ταχύτητα Δικτύου : 10/100/1000 Mbps/Ασύρματη

	<p>δικτύωση /Bluetooth 5.0</p> <p>Περιφερειακά : Οθόνη, Πληκτρολόγιο, ασύρματο ποντίκι</p> <p><u>Γενικά Χαρακτηριστικά Οθόνης</u></p> <p>Διαγώνιος Οθόνης : έως 23"</p> <p>Ανάλυση : 1920 x 1080</p> <p>Τύπος Panel : IPS</p> <p>Χρόνος Απόκρισης : 5 ms</p> <p>Οριζόντια Γωνία Θέασης : 178</p> <p>Κάθετη Γωνία Θέασης : 178</p> <p>Φωτεινότητα : ~ 250 cd/m²</p> <p>Απεικόνιση : 16:9</p> <p>Συχνότητα : ~75 Hz</p> <p>Είσοδοι : 1xHDMI,1xVGA</p> <p>Διαστάσεις : Πλάτος : ~51 cm, Ύψος (με βάση) : ~ 39.6 cm, Βάθος (με βάση) : ~18.2 cm, Βάρος : ~2.5 kg</p>
Server	<p>Τύπος Θήκης : Tower</p> <p>Κατασκευαστής CPU : Intel</p> <p>Αριθμός επεξεργαστών : 1</p> <p>Επεξεργαστής : Intel Xeon E-2224 3.4GHz, 8M cache, 4C/4T, turbo (71W)</p> <p><u>Μνήμη</u></p> <p>Μέγεθος Μνήμης : 8 GB</p> <p>Τύπος Μνήμης : DDR4 ECC UDIMM</p> <p>Ταχύτητα Μνήμης : 2666 MHz</p> <p><u>Σκληρός Δίσκος</u> :2x1TB 7.2K RPM SATA 6Gbps 3.5in Cabled Hard Drive</p> <p>Οπτικό μέσο : DVD+/-RW SATA Internal</p> <p>Δικτυακές Συνδέσεις : On-Board Broadcom 5720 Dual Port 1Gb LOM</p> <p>Εγγύηση : 5 έτη</p>
Φορητός ηλεκτρονικός υπολογιστής (laptop)	<p>Λειτουργικό Σύστημα : Microsoft Windows 10 Home</p> <p>Επεξεργαστής : Intel Core i5-10200H (8MB Cache, up to 4.10GHz)</p> <p>Μνήμη : 8GB // DDR4</p> <p>Κάρτα Γραφικών : GeForce GTX GTX 1650</p> <p>Θύρες : 1x USB 3.2 Gen 1 port // 2x USB 2.0 // 1x Thunderbolt 3 // Audio Headset (Headphone and Microphone Combo) // HDMI 2.0 // Mini Display 1.4b</p> <p>WiFi : 802.11ax</p> <p>Card Reader : SD Card Reader</p> <p>Webcam : 720p</p> <p>Μπαταρία : Ιόντων λιθίου 56Wh</p> <p>Βάρος : ~ 2,5kg</p> <p>Εγγύηση : 2 έτη</p> <p>Οθόνη : 15.6" (39.62 cm) - 1920x1080 Anti-Glare</p>
Πολυμηχάνημα	<p>Κατηγορία μηχανήματος : πολυμηχάνημα</p> <p>Τεχνολογία : Laser, έγχρωμος</p> <p>Μέγεθος χαρτιού : A4</p> <p>Εκτύπωση Διπλής Όψης : Auto</p> <p>Σύνδεση Δικτύου : Ethernet/ασύρματη/USB</p> <p>Ασύρματη Σύνδεση : ναι</p>

	<p>Σάρωση Διπλής Όψης : Ναι</p> <p>Φαξ : Ναι</p> <p>Ταχύτητα (ISO) : 33rpm</p> <p>Προτεινόμενη Μηνιαία Παραγωγή : 1.500-8.500 Pgs</p> <p>Εγγύηση : 5 Έτη</p>
<p>Τηλεφωνικό Κέντρο</p>	<p>Χαρακτηριστικά:</p> <p>Είδος συσκευής : VoIP</p> <p>Έως και 300 Χρήστες</p> <p>Max Ταυτόχρονες Κλήσεις: 60</p> <p>Θύρες : FXS FXO, BRI, GSM</p> <p>Χαρακτηριστικά Θυρών : 24x Max FXS Ports, 24x Max FXO/BRI Ports, 6x Max GSM/3G/4G Ports, 1x Max 4G Port (Data), 3x Max E1/T1/J1 Ports</p> <p>Συνδεσιμότητα : 2 × 10/100/1000 Mbps</p> <p>Ταχύτητα δικτύου : 10/100/1000Mbps</p> <p>Θύρα USB : Ναι</p> <p>Φωνητικό μήνυμα : Ναι</p> <p>FIREWALL : Ναι</p> <p>Δυνατότητα Τοποθέτησης σε Rack: Ναι</p> <p>Υποστηριζόμενες εφαρμογές : Linkus Mobile Client, Phone Provisioning, LDAP Server, Conference Panel, VPN Server, Billing App, Hotel App, char utile h+ Integration, QueueMetrics Integration</p> <p>Πρόσθετα χαρακτηριστικά : External Storage: SD Card & 2.5 inch SATA HDD, T.38 Fax: Ναι, IP Services: Static IP, DHCP, VPN, Firewall, VLAN, DDNS, PPPoE, QoS, Static NAT, STUN</p> <p>Εγγύηση : 1 έτος</p>
<p>Συσκευή τηλεφώνου</p>	<p>Χαρακτηριστικά :</p> <p>Οθόνη LCD , 1 γραμμή με ρολόι.</p> <p>Μνήμη : Τηλεφωνικός κατάλογος (50 ονόματα και αριθμούς τηλεφώνων).</p> <p>Λίστα : 50 αναπάντητων κλήσεων - 20 μνήμες επανάκλησης.</p> <p>Αναγνώριση κλήσης : Ναι.</p> <p>Ημερομηνία και ώρα : Ναι</p> <p>Κλείδωμα πληκτρολογίου : Ναι</p> <p>Πλήκτρο πλοήγησης: Ναι</p> <p>Φραγή κλήσεων: Ναι</p> <p>Επανάκληση : με το πάτημα ενός πλήκτρου.</p> <p>Επιλογέας κουδουνισμού : 3 επίπεδα.</p> <p>Ρύθμιση έντασης ακουστικού : Ναι</p> <p>Σίγαση ακουστικού : Ναι</p> <p>Λυχνία ένδειξης κουδουνισμού.</p>

	<p>Επιτραπέζια ή επιτοιχια τοποθέτηση. Βάρος: Περίπου 580 γρ. Διαστάσεις περίπου : 95 x 190 x 195 mm Χρώμα : Μαύρο</p>
<p>Τηλεόραση 75"</p>	<p>Διαγώνιος Οθόνης : 75 "</p> <p>Ευκρίνεια : 4K Ultra HD</p> <p>Τύπος Οθόνης : flat/QLED</p> <p>Ήχος : Κανάλια : Stereo, Ισχύς : 20 W, Πρότυπα Ήχου : Dolby Digital Plus</p> <p>Αριθμός ηχείων : 2</p> <p>Smart TV : Ναι</p> <p>Smart Δυνατότητες : Netflix, YouTube</p> <p>Δέκτης : DVB-S/S2, DVB-T/T2</p> <p>Αυτόματη αναζήτηση καναλιών : Ναι</p> <p>Ανάλυση Οθόνης : 4K Ultra HD (3840 x 2160)</p> <p>Συνδέσεις : Bluetooth, Ethernet, 3xHDMI, 2xUSB, Wi-Fi</p> <p>Διαστάσεις με Βάση : ~περίπου 100 cm x 168 cm x 34 cm - (Y x Π x B)</p> <p>Βάρος :~ 33.3 kg (με βάση)</p> <p>Εγγύηση : 2 Έτη</p> <p>Εξοπλισμός : Βάση στήριξης σε τηλεόραση 50" και άνω" με βάρος έως 75kg.</p> <p>Ανθεκτική βάση στήριξης από ατσάλι</p>
<p>Τηλεόραση 60"</p>	<p>Διαγώνιος Οθόνης : 60 "</p> <p>Ευκρίνεια : 4K Ultra HD</p> <p>Τύπος Οθόνης : flat/Edge LED</p> <p>Ήχος : Κανάλια : Stereo, Ισχύς : 20 W, Πρότυπα Ήχου : Dolby Digital Plus</p> <p>Αριθμός ηχείων : 2</p> <p>Smart TV : Ναι</p> <p>Smart Δυνατότητες : Netflix, YouTube</p> <p>Δέκτης : DVB-S/S2, DVB-T/T2</p> <p>Αυτόματη αναζήτηση καναλιών : Ναι</p> <p>Ανάλυση Οθόνης : 4K Ultra HD (3840 x 2160)</p> <p>Συνδέσεις : 3xHDMI, Wi-Fi, Digital Audio Out (Optical), 2 USB, Bluetooth, Ethernet, WiFi</p> <p>Διαστάσεις με Βάση : ~περίπου 82 cm x 135 cm x 28cm - (Y x Π x M)</p> <p>Βάρος :~ 19,5 kg (με βάση)</p> <p>Εγγύηση : 2 Έτη</p> <p>Εξοπλισμός : Βάση στήριξης σε τηλεόραση 32"-65" με βάρος έως 35kg.</p>



	<p>Ανθεκτική βάση στήριξης από ατσάλι</p> <p>Λεπτή κατασκευή, μόλις 25mm από τον τοίχο</p>
Τηλεόραση 43"	<p>Διαγώνιος Οθόνης : 43 "</p> <p>Ευκρίνεια : 4K Ultra HD</p> <p>Τύπος Οθόνης :flat/ QLED</p> <p>Ήχος : Κανάλια : Stereo, Ισχύς : 20 W, Πρότυπα Ήχου : Dolby Digital Plus</p> <p>Αριθμός ηχείων : 2</p> <p>Smart TV : Ναι</p> <p>Έξυπνη τηλεόραση, Internet TV : Ναι</p> <p>Smart Δυνατότητες : Netflix, YouTube</p> <p>Δέκτης : DVB-C, DVB-S2, DVB-T2</p> <p>Αυτόματη αναζήτηση καναλιών : Ναι</p> <p>Ανάλυση Οθόνης : 4K Ultra HD (3840 x 2160)</p> <p>Συνδέσεις : 3xHDMI, Wi-Fi, Digital Audio Out (Optical), 2 USB, Bluetooth, Ethernet, WiFi</p> <p>Διαστάσεις Προϊόντος : περίπου 56 cm x 97 cm x 2.6 cm - (Υ x Π x Μ)</p> <p>Διαστάσεις με Βάση : ~περίπου 60 cm x 97 cm x 20cm - (Υ x Π x Μ)</p> <p>Βάρος :~ 8,5 kg</p> <p>Εγγύηση : 2 Έτη</p> <p>Εξοπλισμός : Βάση στήριξης σε τηλεόραση 32"-65" με βάρος έως 35kg.</p> <p>Ανθεκτική βάση στήριξης από ατσάλι</p> <p>Λεπτή κατασκευή, μόλις 25mm από τον τοίχο</p>
Φούρνος Μικροκυμάτων	<p>Τύπος Λειτουργίας: Ψηφιακός</p> <p>Λειτουργία Grill : Ναι</p> <p>Λειτουργία Αέρα : Όχι</p> <p>Λειτουργία Ατμού : Όχι</p> <p>Αυτόματα Προγράμματα : Ναι</p> <p>Τοποθέτηση : Ελεύθερος</p> <p>Ισχύς Μικροκυμάτων : 800-1000 W</p> <p>Ισχύς Grill : 1200 W</p> <p>Επίπεδα ισχύος : 5</p> <p>Χωρητικότητα : 25 lt</p> <p>Χρώμα : inox</p> <p>Εγγύηση : 2 έτη</p> <p>Ενδεικτικές Διαστάσεις : Πλάτος : ~50 cm , Βάθος : ~40 cm , Ύψος : ~30 cm</p>
Ψυγείο Δίπορτο	<p>Τύπος : Ψυγείο Δίπορτο τύπου MORRIS-RETRO</p> <p>Χρώμα : Κόκκινο</p> <p>Ενεργειακή Κλάση : E</p> <p>Ετήσια Κατανάλωση Ενέργειας : ως 189 kWh/y</p>

	<p>Επίπεδο Θορύβου : ~41 dB</p> <p>Χωρητικότητα (Καθαρή) :</p> <p>Συνολική Χωρητικότητα : ~ 245 lt</p> <p>Χωρητικότητα Συντήρησης : ~190 lt</p> <p>Χωρητικότητα Κατάψυξης : ~52 lt</p> <p>Εντοιχιζόμενο : Όχι</p> <p>Διαστάσεις : Ύψος : ~165 cm, Πλάτος : ~55 cm, : Βάθος :~60 cm</p> <p>Γυάλινα Ράφια, Κατάψυξη 4 αστέρων, Συρτάρι λαχανικών με γυάλινο καπάκι</p> <ul style="list-style-type: none"> • Κλιματολογική κλάση: ST/N <p>Ψυκτικό μέσο = R600a</p> <p>Κατανάλωση ενέργειας = 185kWh ανά έτος</p> <p>Εγγύηση : 3 έτη</p>
<p>Ψυγείο μικρό</p>	<ul style="list-style-type: none"> • Ψυγείο Μονόπορτο τύπου Morris Retro • Καθαρή χωρητικότητα συντήρησης (λίτρα): περίπου 75 • Καθαρή χωρητικότητα κατάψυξης (λίτρα) : περίπου 8 • Χαμηλή δημιουργία πάγου • Εσωτερικός φωτισμός <p>Στη συντήρηση : Συρτάρι φρούτων και λαχανικών με γυάλινο καπάκι</p> <p>Τεχνικές προδιαγραφές</p> <ul style="list-style-type: none"> • Οικολογικό ψυκτικό υγρό • Κλιματική κλάση = N/ST • Ψυκτικό μέσο = R600a / 17g • Αυτόματη απόψυξη • Ενεργειακή κλάση A++ • Ενεργειακή κατανάλωση: ~ 126 Kwh/έτος • Κλιματολογική κλάση: ST/N • Θόρυβος: 41 dB(A) • Διαστάσεις ΥΠΒ: περίπου 89x48x55 cm • Χρώμα: Κόκκινο <p>Εγγύηση : 3 έτη</p>
<p>Πολυκαφετιέρα φίλτρου</p>	<p>Τύπος Καφέ : Φίλτρου και Espresso</p> <p>Παροχή Καφέ : Αλεσμένος</p> <p>Ισχύς : ως 1850 W</p> <p>Πίεση ατμού : 15 bar</p>

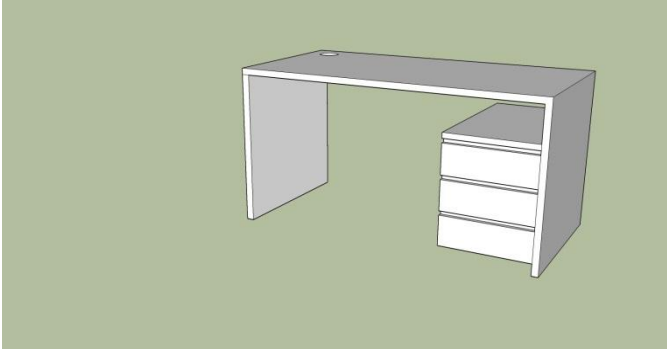
	<p>Χωρητικότητα lt : 1,25 ως 1,40 lt</p> <p>Χωρητικότητα Φλυτζάνια : 10 cups</p> <p>Χρώμα : μαύρο</p> <p>Εγγύηση : 2 Έτη</p>
Καφετιέρα με κάψουλα	<p>Είδος Καφετιέρας : Espresso</p> <p>Ισχύς W : 1150 ως 1600 W</p> <p>Πίεση : 15 – 19 bar</p> <p>Παροχή Καφέ : Κάψουλες</p> <p>Χωρητικότητα Δοχείου : 1 lt</p> <p>Χρώμα : κόκκινο ή μαύρο ή λευκό</p> <p>Εγγύηση : 2 Έτη</p>
Τοστιέρα	<ul style="list-style-type: none"> • Αποσπώμενες κεραμικές πλάκες γκριλ, κατάλληλες για πλυντήριο πιάτων • Πλάκες με design γρανίτη που δεν χαράσσονται • Μεγάλη επιφάνεια ψησίματος • 3 ρυθμιζόμενες θέσεις ψησίματος • 180 άνοιγμα πλακών-μεγάλη ενιαία επιφάνεια • Ρυθμιζόμενο ύψος για σάντουιτς & ψητά κάθε μεγέθους • Βαθιές ραβδώσεις για ομοιόμορφο ψήσιμο • Ρυθμιζόμενος θερμοστάτης • Πλήκτρα αποδέσμευσης πλακών • Ισχύος 1800-2100 W • ενδεικτική φωτιζόμενη λυχνία λειτουργίας • χωρητικότητα για 4 τοστ
Ηλεκτρική εστία μονή	<p>Τύπος Εστίας : κεραμική</p> <p>Εστίες : 1</p> <p>Χρώμα : inox ή Μαύρο</p> <p>Ισχύς : 1500-2000 W</p>
Βραστήρας	<p>Χωρητικότητα : 1,70 l</p> <p>Χρώμα : μαύρο ή κόκκινο</p> <p>Ισχύς : 2200 – 2400 W</p>
Τρισδιάστατος Εκτυπωτής	<p>Τύπος : Αυτόνομος</p> <p>Extruder : Single</p> <p>Αναλώσιμο : Ρητίνη</p> <p>Συνδεσιμότητα : USB</p>

	<p>Συμβατότητα : PC (Windows)</p> <p>Card Reader : Ναι</p> <p>Ταχύτητα εκτύπωσης: 60 mm/s</p>
<u>Β' : ΕΙΔΗ ΕΠΙΠΛΩΣΗΣ</u>	
<u>Είδος</u>	<u>Τεχνική Προδιαγραφή</u>
<p>Γραφείο Εργασίας 1,40x0,70x0.75 ύψος χωρίς συρτάρια (η συρταριέρα περιγράφεται σε ξεχωριστό άρθρο)</p>	<p>Διαστάσεις: 1,40Χ0,70Χ0.75 ύψος χωρίς συρτάρια Χρώμα: Λευκό Υλικό : Η Επιφάνεια θα κατασκευαστεί από Medium-densityfibreboard (MDF) βαμμένη με λάκα υψηλής ποιότητας , χρώματος λευκού πάχους 5cm Λοιπή Περιγραφή: Πρακτικό γραφείο ύψους 75cm, MDF βαμμένη με λάκα υψηλής ποιότητας, πάχους 5cm. Στην επιφάνεια εργασίας περιμετρικά τα σόκαρα θα έχουν στρογγυλεμένες άκρες, θα πρέπει να διαθέτει δυο ροζέτες ηλεκτροδότησης. Η στήριξη της επιφάνειας εργασίας με το σκελετό του γραφείου θα πραγματοποιείται με φάλτσο και εσωτερικό κρυφό φιράμι, παρέχοντας μεγίστη σταθερότητα στο γραφείο. Η στήριξη της μετώπης στο σκελετό θα γίνει ανάλογα με αυτή της επιφάνειας εργασίας, MDF βαμμένη με λάκα υψηλής ποιότητας πάχους 5 cm. Κατασκευή: ΙΔΙΟΚΑΤΑΣΚΕΥΗ Εγγύηση: 5 έτη Ποσότητα: 8 τεμ.</p> 
<p>Γωνιακό Γραφείο Εργασίας 1,40Χ 0,70Χ0,75Υ και Γωνία 1,55Χ0,40Χ0,75Υ</p>	<p>Διαστάσεις:1,40Χ0,70Χ0,75Υγωνία 1,55Χ0,40Χ0,75Υ Χρώμα: Λευκό Υλικό: Η Επιφάνεια θα κατασκευαστεί από Medium-density-fibreboard (MDF) βαμμένη με λάκα υψηλής ποιότητας χρώματος λευκού πάχους 5cm Λοιπή Περιγραφή: Πρακτικό γραφείο ύψους 75cm, MDF βαμμένη με λάκα υψηλής ποιότητας, πάχους 5cm . Στην επιφάνεια εργασίας περιμετρικά τα σόκαρα θα έχουν στρογγυλεμένες άκρες, θα πρέπει να διαθέτει δυο ροζέτες ηλεκτροδότησης. Η στήριξη της επιφάνειας εργασίας με το σκελετό του γραφείου θα πραγματοποιείται με φάλτσο και εσωτερικό κρυφό φιράμι, παρέχοντας μεγίστη σταθερότητα στο γραφείο. Η στήριξη της μετώπης στο σκελετό θα γίνει ανάλογα με αυτή της επιφάνειας εργασίας, MDF βαμμένη με λάκα υψηλής ποιότητας πάχους 5 cm. Στην γωνία μεταξύ του κυρίως και του βοηθητικού γραφείου (προέκταση), θα πατάει η επιφάνεια εργασίας με πόδι στήριξης από την μια πλευρά στο γωνιακό σημείο με απόσταση 5cm, θα υπάρχει ενσωματωμένη συρταριέρα με 3 συρτάρια και</p>

	<p>μολυβοθήκη πρέπει να διαθέτει μηχανισμό stop, επίσης ακόμα ένα ντουλάπι με μια ραφιερά κατασκευασμένη από ίδιας ποιότητας υλικό (MDF) .</p> <p>Κατασκευή: ΙΔΙΟΚΑΤΑΣΚΕΥΗ</p> <p>Εγγύηση: 5 έτη</p> <p>Ποσότητα: 2τεμ</p> 
<p>Τροχήλατη Συρταριέρα 0,50Β X 0,45Π X 0,55Υ</p>	<p>Διαστάσεις: 0,50Β X 0,45Π X 0,55Υ</p> <p>Χρώμα: Λευκό</p> <p>Υλικό: Η Επιφάνεια θα κατασκευαστεί από Medium-densityfibreboard (MDF) βαμμένη με λάκα υψηλής ποιότητας χρώματος λευκού πάχους 5cm</p> <p>Λοιπή Περιγραφή: Τροχήλατη συρταροθήκη με τρία συρτάρια και ένα ξεχωριστό ως μολυβοθήκη.</p> <p>Η μολυβοθήκη να περιλαμβάνει και το εξάρτημα της μολυβοθήκης</p> <p>Θα διαθέτει κεντρικό κλείδωμα ασφάλειας συρταριών..</p> <p>Το κάσωμα της συρταριέρας να είναι κατασκευασμένο από MDF συνολικού πάχους τουλάχιστον 18 mm βαμμένο με λάκα. Θα πρέπει να διαθέτει μηχανισμό stop control ο οποίος να αποκλείει την περίπτωση ανατροπής της συρταροθήκης, καθώς δεν θα επιτρέπει το ταυτόχρονο άνοιγμα δύο ή περισσότερων συρταριών. Τα συρτάρια θα ανοίγουν με σκαφτές λαβες.</p> <p>Τα συρτάρια να έχουν ενσωματωμένους οδηγούς κύλισης με ενδεικτικό ωφέλιμο βάθος 45και σύστημα συγκράτησης στην κλειστή θέση . Ο πάτος και η πλάτη του συρταριού να είναι από MDF βαμμένο με λάκα ίδιας απόχρωσης με το κάσωμα.</p> <p>Τα συρτάρια να έχουν δυνατότητα ανοίγματος τουλάχιστον 80 %</p> <p>Η συρταροθήκη να φέρει τέσσερις διδύμους τροχούς πλήρους περιστροφής από ενισχυμένο θερμοπλαστικό υλικό.</p> <p>Κατασκευή: ΙΔΙΟΚΑΤΑΣΚΕΥΗ</p> <p>Εγγύηση: 5 έτη</p> <p>Ποσότητα: 8τεμ</p> 
<p>Καρέκλα Γραφείου Τύπου Elpis</p>	<p>Διαστάσεις: Π62ΧΒ45-50*Υ121-138 - ΥΨΟΣ ΕΔΡΑΣ 46-57ΧΠ 49</p> <p>Χρώμα: ΓΚΡΙ ΔΕΡΜΑΤΙΝΗ</p>

	<p>Υλικό: Βάση & μπράτσα από πλαστικό υψηλής ποιότητας.</p> <p>Λοιπή Περιγραφή: η πλάτη του καθίσματος είναι από δίχτυ και η έδρα επενδύεται από ύφασμα. Δυο υλικά που δεν εμποδίζουν τη διαπερατότητα του αέρα και αφήνουν το σώμα να αναπνέει, χαρίζοντας άνεση και ευχάριστη αίσθηση.</p> <p>Το ειδικό τμήμα στήριξης της οσφυϊκής περιοχής ρυθμίζεται κατά ύψος, ώστε να έχετε την απαιτούμενη στήριξη σε όλο το εύρος της μέσης, χωρίς να πιέζεται η σπονδυλική στήλη.</p> <p>Προσκέφαλο ρυθμιζόμενο κατά ύψος και κατά κλίση, για να στηρίζεται ο αυχένας, σε όποια θέση κι αν επιλέξετε να εργαστείτε.</p> <p>Διαθέτει ρυθμιζόμενα μπράτσα και βάση. Μηχανισμός Germanyblock.</p> <p>Κατασκευή: ΒΙΟΜΗΧΑΝΟΠΟΙΗΜΕΝΟ</p> <p>Εγγύηση: 5 έτη-</p> <p>Ποσότητα: 13τεμ</p> 
<p>Καρέκλα Επισκέπτη Γραφείου</p>	<p>Διαστάσεις: 51X55BX82Y</p> <p>Χρώμα: λευκή λάκα με κίτρινο ύφασμα</p> <p>Υλικό: 230-39 τύπου ΓΥΛΛΟΣ μασίφ ξύλο λακαριστό με κάθισμα και πλάτη ντυμένη με ύφασμα.</p> <p>Λοιπή Περιγραφή: Κάθισμα χωρίς μπράτσα και με 4 πόδια λοξά μασίφ ξύλο βαμμένα με λάκα.</p> <p>Μεγάλη έδρα καθίσματος με ξύλινο βραχίονα που κρατεί την πλάτη της καρέκλας</p> <p>Ύφασμα τύπου Terra 503 My Fabrics κίτρινο που θα το πλαισιώνει, αλέκιστο υψηλή ποιότητας και αντοχής.</p> <p>Κατασκευή: ΒΙΟΜΗΧΑΝΟΠΟΙΗΜΕΝΟ</p> <p>Εγγύηση: 5 έτη</p> <p>Ποσότητα: 3τεμ</p> 

<p>Βιβλιοθήκη Χαμηλή 2,30Χ0,40Χ0,70 (ύψος) Διευθυντικό γραφείο</p>	<p>Διαστάσεις: 2,30Χ0,40Χ0.70m Χρώμα: Διχρωμία με βάση την χρωματολογική μελέτη του 3d (λευκό – πράσινο πετρόλ) Υλικό: Η Επιφάνεια θα κατασκευαστεί από Medium-densityfibreboard (MDF) βαμμένη με λάκα υψηλής ποιότητας πάχους 5cm Λοπή Περιγραφή: Ο σκελετός του ερμαρίου (περιμετρικό κουτί και πλάτη) θα κατασκευαστεί από MDF βαμμένο με λάκα. Τα πορτάκια θα ανοίγουν με σκαφτά πόμολα. Το ελάχιστο πάχος του σκελετού θα είναι 18mm, εκτός της πλάτης που θα είναι τουλάχιστον 8mm. Οι επιφανές του σκελετού να συνδέονται μεταξύ τους με ξύλινες καβίλιες ώστε να εξασφαλίζεται η απολυτή σταθερότητα των ερμαρίων . Οι πόρτες και το καπάκι της βιβλιοθήκης να είναι από MDF πάχους 16mmβαμμένο με λάκα, είναι ανοιγμένες και στηρίζονται στο σκελετό με τουλάχιστον 3 χωνευτούς μεντεσέδες για την κάθε μια που θα εξασφαλίζουν τα αθόρυβο άνοιγμα –κλείσιμο των φύλλων κατά 90μοιρες. Οι τελικές επιφάνειες να είναι αντιθαμβωτικές (ματ). Να μην επιτρέπουν την συσσώρευση ρύπων, σκόνη και να μπορούν να καθαριστούν εύκολα με τις συνήθεις καθαριστικές ουσίες χωρίς βλάβη για τις επιφανές. Στο εσωτερικό του ερμαρίου να τοποθετούνται τουλάχιστον 1 ράφι από MDF βαμμένο λάκα, όμοια με πόρτες και το καπάκι του ερμαρίου. Το ράφι θα είναι κινητό, θα στηρίζεται στα πλαϊνά του σκελετού και θα δύναται να ρυθμίζεται καθ ύψος ανά περίπου 2,5cm. Κατασκευή: ΙΔΙΟΚΑΤΑΣΚΕΥΗ Εγγύηση: 5 έτη. Ποσότητα: 1τεμ</p> 
<p>Βιβλιοθήκη Χαμηλή 1,80Χ0,40Χ0.70 (ύψος) Γραφείο 3 και 1</p>	<p>Διαστάσεις: 1,80Χ0,40Χ0.70 Χρώμα: γκρι ανοιχτό Υλικό: Η Επιφάνεια θα κατασκευαστεί από Medium-densityfibreboard (MDF) βαμμένη με λάκα υψηλής ποιότητας πάχους 5cm. Λοπή Περιγραφή: Ο σκελετός του ερμαρίου (περιμετρικό κουτί και πλάτη) θα κατασκευαστεί από MDF βαμμένο με λάκα. Τα πορτάκια θα ανοίγουν με σκαφτά πόμολα. Το ελάχιστο πάχος του σκελετού θα είναι 18mm, εκτός της πλάτης που θα είναι τουλάχιστον 8mm. Οι επιφανές του σκελετού να συνδέονται μεταξύ τους με ξύλινες καβίλιες ώστε να εξασφαλίζεται η απολυτή σταθερότητα των ερμαρίων . Οι πόρτες και το καπάκι της βιβλιοθήκης να είναι από MDF πάχους 16mmβαμμένο με λάκα, είναι ανοιγμένες και στηρίζονται στο σκελετό με τουλάχιστον 3 χωνευτούς</p>

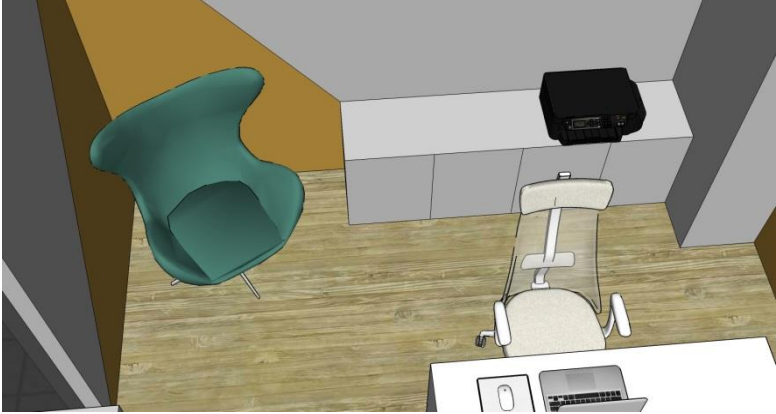
	<p>μεντεσέδες για την κάθε μια που θα εξασφαλίζουν το αθόρυβο άνοιγμα –κλείσιμο των φύλλων κατά 90μοιρες.</p> <p>Οι τελικές επιφάνειες να είναι αντιθαμβωτικές (ματ). Να μην επιτρέπουν την συσσώρευση ρύπων, σκόνη και να μπορούν να καθαριστούν εύκολα με τις συνήθεις καθαριστικές ουσίες χωρίς βλάβη για τις επιφανές.</p> <p>Στο εσωτερικό του ερμαρίου να τοποθετούνται τουλάχιστον 1 ράφι από MDF βαμμένο λάκα, όμοια με πόρτες και το καπάκι του ερμαρίου.</p> <p>Το ράφι θα είναι κινητό, θα στηρίζεται στα πλαϊνά του σκελετού και θα δύναται να ρυθμίζεται καθ ύψος ανά περίπου 2,5cm.</p> <p>Κατασκευή: ΙΔΙΟΚΑΤΑΣΚΕΥΗ</p> <p>Εγγύηση: 5 έτη.</p> <p>Ποσότητα: 2τεμ</p> 
<p>Βιβλιοθήκη Χαμηλή 2,25X0,40X0.70 ύψος Γραφείο 3 (κίτρινο-λευκό) Γραφείο 1 (πράσινο πετρόλ-λευκό)</p>	<p>Διαστάσεις: 2,25X 0,40X0,70</p> <p>Χρώμα: κίτρινο – λευκό – πράσινο πετρόλ . Διχρωμία με βάση την χρωματολογική μελέτη του 3d</p> <p>Υλικό: Η Επιφάνεια θα κατασκευαστεί από Medium-densityfibreboard (MDF) βαμμένη με λάκα υψηλής ποιότητας πάχους 5cm.</p> <p>Λοιπή Περιγραφή: Ο σκελετός του ερμαρίου (περιμετρικό κουτί και πλάτη) θα κατασκευαστεί από MDF βαμμένο με λάκα. Τα πορτάκια θα ανοίγουν με σκαφτά πόμολα.</p> <p>Το ελάχιστο πάχος του σκελετού θα είναι 18mm, εκτός της πλάτης που θα είναι τουλάχιστον 8mm.</p> <p>Οι επιφανές του σκελετού να συνδέονται μεταξύ τους με ξύλινες καβίλιες ώστε να εξασφαλίζεται η απολυτή σταθερότητα των ερμαρίων .</p> <p>Οι πόρτες και το καπάκι της βιβλιοθήκης να είναι από MDF πάχους 16mmβαμμένο με λάκα, είναι ανοιγμένες και στηρίζονται στο σκελετό με τουλάχιστον 3 χωνευτούς μεντεσέδες για την κάθε μια που θα εξασφαλίζουν τα αθόρυβο άνοιγμα –κλείσιμο των φύλλων κατά 90μοιρες.</p> <p>Οι τελικές επιφάνειες να είναι αντιθαμβωτικές (ματ). Να μην επιτρέπουν την συσσώρευση ρύπων, σκόνη και να μπορούν να καθαριστούν εύκολα με τις συνήθεις καθαριστικές ουσίες χωρίς βλάβη για τις επιφανές.</p> <p>Στο εσωτερικό του ερμαρίου να τοποθετούνται τουλάχιστον 1 ράφι από MDF βαμμένο λάκα, όμοια με πόρτες και το καπάκι του ερμαρίου.</p> <p>Το ράφι θα είναι κινητό, θα στηρίζεται στα πλαϊνά του σκελετού και θα δύναται να ρυθμίζεται καθ ύψος ανά περίπου 2,5cm.</p> <p>Κατασκευή: ΙΔΙΟΚΑΤΑΣΚΕΥΗ</p> <p>Εγγύηση: 5 έτη.</p>

	<p>Ποσότητα: 2τεμ</p> 
<p>Βιβλιοθήκη Χαμηλή 2,57 Χ0,40Χ0.70 ύψος Γραφείο 2 και Γραφείο 4</p>	<p>Διαστάσεις:2,57Χ 0,40 Χρώμα: Γκρι ανοιχτό Υλικό: Η Επιφάνεια θα κατασκευαστεί από Medium-densityfibreboard (MDF) βαμμένη με λάκα υψηλής ποιότητας πάχους 5cm. Λοπή Περιγραφή :Ο σκελετός του ερμαρίου (περιμετρικό κουτί και πλάτη) θα κατασκευαστεί από MDF βαμμένο με λάκα. Τα πορτάκια θα ανοίγουν με σκαφτά πόμολα. Το ελάχιστο πάχος του σκελετού θα είναι 18mm, εκτός της πλάτης που θα είναι τουλάχιστον 8mm. Οι επιφανές του σκελετού να συνδέονται μεταξύ τους με ξύλινες καβίλιες ώστε να εξασφαλίζεται η απολυτή σταθερότητα των ερμαρίων . Οι πόρτες και το καπάκι της βιβλιοθήκης να είναι από MDF πάχους 16mmβαμμένο με λάκα, είναι ανοιγμένες και στηρίζονται στο σκελετό με τουλάχιστον 3 χωνευτούς μεντεσέδες για την κάθε μια που θα εξασφαλίζουν τα αθόρυβο άνοιγμα –κλείσιμο των φύλλων κατά 90μοιρες. Οι τελικές επιφάνειες να είναι αντιθαμβωτικές (ματ). Να μην επιτρέπουν την συσσώρευση ρύπων, σκόνη και να μπορούν να καθαριστούν εύκολα με τις συνήθεις καθαριστικές ουσίες χωρίς βλάβη για τις επιφανές. Στο εσωτερικό του ερμαρίου να τοποθετούνται τουλάχιστον 1 ράφι από MDF βαμμένο λάκα, όμοια με πόρτες και το καπάκι του ερμαρίου. Το ράφι θα είναι κινητό, θα στηρίζεται στα πλαϊνά του σκελετού και θα δύναται να ρυθμίζεται καθ ύψος ανά περίπου 2,5cm. Κατασκευή: ΙΔΙΟΚΑΤΑΣΚΕΥΗ Εγγύηση: 5 έτη. Ποσότητα: 2τεμ</p>



Διαστάσεις: 2,57 X 0,40X0,70 ύψος

Χρώμα: Διχρωμία με βάση την χρωματολογική μελέτη του 3d (γκρι ανοιχτό – πράσινο πετρόλ)

Υλικό: Η Επιφάνεια θα κατασκευαστεί από Medium-densityfibreboard (MDF) βαμμένη με λάκα υψηλής ποιότητας πάχους 5cm.

Λοιπή Περιγραφή: Ο σκελετός του ερμαρίου (περιμετρικό κουτί και πλάτη) θα κατασκευαστεί από MDF βαμμένο με λάκα. Τα πορτάκια θα ανοίγουν με σκαφτά πόμολα.

Το ελάχιστο πάχος του σκελετού θα είναι 18mm, εκτός της πλάτης που θα είναι τουλάχιστον 8mm.

Οι επιφανές του σκελετού να συνδέονται μεταξύ τους με ξύλινες καβίλιες ώστε να εξασφαλίζεται η απολυτή σταθερότητα των ερμαρίων .

Οι πόρτες και το καπάκι της βιβλιοθήκης να είναι απόMDFπάχους 16mmβαμμένο με λάκα, είναι ανοιγμένες και στηρίζονται στο σκελετό με τουλάχιστον 3 χωνευτούς μεντεσέδες για την κάθε μια που θα εξασφαλίζουν τα αθόρυβο άνοιγμα –κλείσιμο των φύλλων κατά 90μοιρες.

Οι τελικές επιφάνειες να είναι αντιθαμβωτικές (ματ). Να μην επιτρέπουν την συσσώρευση ρύπων, σκόνη και να μπορούν να καθαριστούν εύκολα με τις συνήθεις καθαριστικές ουσίες χωρίς βλάβη για τις επιφανές.

Στο εσωτερικό του ερμαρίου να τοποθετούνται τουλάχιστον 1 ράφι από MDF βαμμένο λάκα, όμοια με πόρτες και το καπάκι του ερμαρίου.

Το ράφι θα είναι κινητό, θα στηρίζεται στα πλαϊνά του σκελετού και θα δύναται να ρυθμίζεται καθ ύψος ανά περίπου 2,5cm.

Κατασκευή: ΙΔΙΟΚΑΤΑΣΚΕΥΗ

Εγγύηση: 5 έτη.

Ποσότητα: 1τεμ

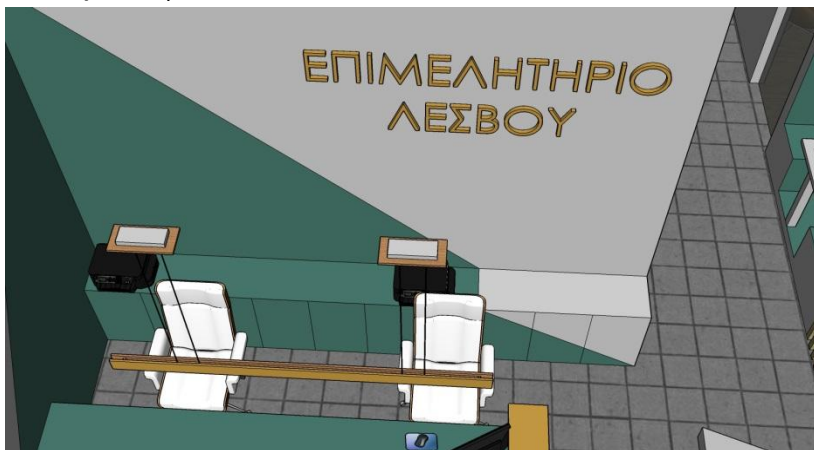

Βιβλιοθήκη Χαμηλή
Ρεσεψιόν 4,47 X 0,40X0,70
ύψος

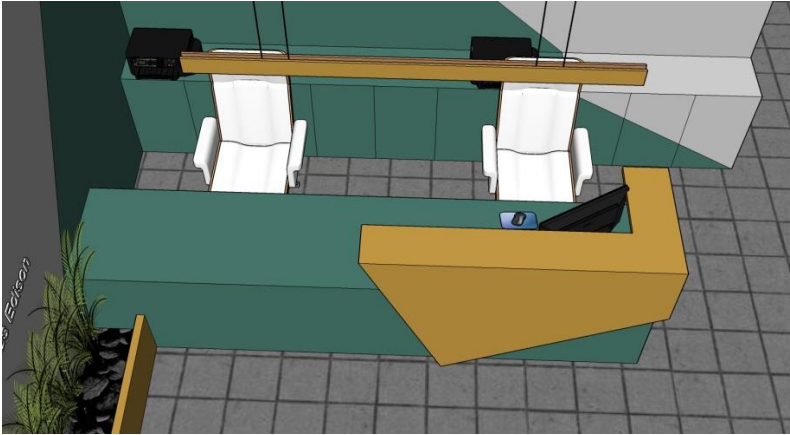
<p>Έπιπλο Reception Ισογείου με 2 Συρταριέρες</p>	<p>Διαστάσεις: 3.60X0.70X0.75 ύψος (πράσινο – πετρόλ) και 2.57 X 0.27 X 1.15 ύψος(κίτρινο)</p> <p>Χρώμα Διχρωμία με βάση την χρωματολογική μελέτη του 3d (κίτρινο – πράσινο πετρόλ)</p> <p>Υλικό: Η Επιφάνεια θα κατασκευαστεί από Medium-densityfibreboard (MDF) βαμμένη με λάκα υψηλής ποιότητας.</p> <p>Λοιπή Περιγραφή: Reception με 2 θέσεις εργασίας. Η εσωτερική επιφάνεια με ύψος 1,15 από MDF βαμμένο με λάκα Οι τελικές επιφάνειες να είναι αντιθαμβωτικές (ματ). Να μην επιτρέπουν την συσσώρευση ρύπων, σκόνη και να μπορούν να καθαριστούν εύκολα με τις συνήθεις καθαριστικές ουσίες χωρίς βλάβη για τις επιφανείς. Υπάρχει μπροστά προσθετό κομμάτι από MDFβαμμένο με λάκα διαφορετικού χρώματος που δημιουργεί διχρωμία και κάνει την ρεσεψιόν ανισόπεδη. Η εσωτερική πλευρά σε ύψος 0,75cm αποτελείται από 2 θέσεις εργασίας , θα υπάρχουν στρόγγυλες τάπες για ηλεκτρικά καλώδια, και 2 σταρόψειρες τροχήλατες Οι συρταριέρες θα είναι με τρία συρτάρια και ένα ξεχωριστό ως μολυβοθήκη. Η μολυβοθήκη να περιλαμβάνει και το εξάρτημα της μολυβοθήκης Θα διαθέτει κεντρικό κλείδωμα ασφάλειας συρταριών. Το κάσωμα της συρταριέρας να είναι κατασκευασμένο από MDF συνολικού πάχους τουλάχιστον 18 mmβαμμένο με λάκα. Θα πρέπει να διαθέτει μηχανισμό stop control ο οποίος να αποκλείει την περίπτωση ανατροπής της συρταροθήκης, καθώς δεν θα επιτρέπει το ταυτόχρονο άνοιγμα δύο ή περισσότερων συρταριών. Τα συρτάρια να έχουν ενσωματωμένους οδηγούς κύλισης με ενδεικτικό ωφέλιμο βάθος 45 και σύστημα συγκράτησης στην κλειστή θέση . Ο πάτος και η πλάτη του συρταριού να είναι από MDF βαμμένο με λάκα ίδιας απόχρωσης με το κάσωμα. Τα συρτάρια να έχουν δυνατότητα ανοίγματος τουλάχιστον 80 % Η συρταροθήκη να φέρει τέσσερις διδύμους τροχούς πλήρους περιστροφής από ενισχυμένο θερμοπλαστικό υλικό. Τα πορτάκια και τα συρτάρια θα ανοίγουν με σκαφτά πόμολα. Στο κίτρινο τμήμα θα υπάρχει υποδομή για κρυφό φωτισμό.</p> <p>Κατασκευή: ΙΔΙΟΚΑΤΑΣΚΕΥΗ</p> <p>Εγγύηση:5 έτη.</p> <p>Ποσότητα: 1τεμ</p> 
<p>Παγκάκι Εισόδου 1,40 X 0,55X 0,45 συν Μαξιλάρι Καθίσματος 1,40 X 0,55 X 0,06</p>	<p>Διαστάσεις: 1,40X0,55X0,45</p> <p>Χρώμα: γκρι ανοιχτό και μαξιλάρι κίτρινο</p> <p>Υλικό: Η Επιφάνεια θα κατασκευαστεί από Medium-densityfibreboard (MDF) βαμμένη με λάκα υψηλής ποιότητας πάχους 5 εκ.</p> <p>Λοιπή Περιγραφή: Κατασκευή βάσης για καναπεδάκι από MDF βαμμένο με λάκα. Οι</p>

τελικές επιφάνειες να είναι αντιθαμβωτικές (ματ). Να μην επιτρέπουν την συσσώρευση ρύπων, σκόνη και να μπορούν να καθαριστούν εύκολα με τις συνήθεις καθαριστικές ουσίες χωρίς βλάβη για τις επιφανές.

Από την επάνω πλευρά θα υπάρχει μαξιλάρα καθίσματος με υψηλής ποιότητας αφρολέξ, και ύφασμα που θα το πλαισιώνει (ύφασμα αλέκιστο υψηλής ποιότητας και αντοχής, στην πίσω πλευρά της μαξιλάρας θα υπάρχει φερμουάρ ώστε μα μπορεί να βγει εύκολα το ύφασμα σε περίπτωση αντικατάστασης ή καθαρισμού, θα υπάρχει Velcro για να στέκεται στην θέση του, χρώματος κίτρινου, ύφασμα τύπου Terra 503 My Fabrics.

Κατασκευή: ΙΔΙΟΚΑΤΑΣΚΕΥΗ

Εγγύηση: 5 έτη

Ποσότητα: 1τεμ



Διαστάσεις: 1,57X0,50 X0,45

Χρώμα: Διχρωμία με βάση την χρωματολογική μελέτη του 3d (γκρι ανοιχτό – πράσινο πετρόλ) και μαξιλάρια κίτρινα

Υλικό: Η Επιφάνεια θα κατασκευαστεί από Medium-density fibreboard (MDF) βαμμένη με λάκα υψηλής ποιότητας πάχους 5 εκ.

Λοιπή Περιγραφή: Κατασκευή βάσης για καναπεδάκι από MDF βαμμένο με λάκα. Οι τελικές επιφάνειες να είναι αντιθαμβωτικές (ματ). Να μην επιτρέπουν την συσσώρευση ρύπων, σκόνη και να μπορούν να καθαριστούν εύκολα με τις συνήθεις καθαριστικές ουσίες χωρίς βλάβη για τις επιφανές.

Απο την επάνω πλευρά θα υπάρχει μαξιλάρα καθίσματος με υψηλής ποιότητας αφρολέξ, και ύφασμα που θα το πλαισιώνει, ύφασμα αλέκιστο υψηλής ποιότητας και αντοχής, στην πίσω πλευρά της μαξιλάρας θα υπάρχει φερμουάρ ώστε μα μπορεί να βγει εύκολα το ύφασμα σε περίπτωση αντικατάστασης ή καθαρισμού.

2 μαξιλάρες ανάλογες με της μαξιλάρα καθίσματος θα είναι τοποθετημένες στον τοίχο, στην πλάτη του καναπέ θα υπάρχει Velcro για να στέκεται στην θέση του, χρώματος κίτρινου, ύφασμα τύπου Terra 503 My Fabrics. Ύφασμα αλέκιστο υψηλής ποιότητας και αντοχής.

Κατασκευή: ΙΔΙΟΚΑΤΑΣΚΕΥΗ

Εγγύηση: 5 έτη

Ποσότητα: 1τεμ

**Παγκάκι Καθιστικού 1,57
X 0,50 X 45 με 2 Μαξιλάρια
Πλάτης 0.60 X 0.60X 0.05**



Διαστάσεις: 4,22 Χ0,50Χ0,45

Χρώμα: Διχρωμία με βάση την χρωματολογική μελέτη του 3d (γκρι ανοιχτό – πράσινο πετρόλ) και μαξιλάρια κίτρινα

Υλικό: Η Επιφάνεια θα κατασκευαστεί από Medium-densityfibreboard (MDF) βαμμένη με λάκα υψηλής ποιότητας πάχους 5 εκ.

Λοιπή Περιγραφή: Κατασκευή βάσης για καναπεδάκι από MDF βαμμένο με λάκα. Οι τελικές επιφάνειες να είναι αντιθαμβωτικές (ματ). Να μην επιτρέπουν την συσσώρευση ρύπων, σκόνη και να μπορούν να καθαριστούν εύκολα με τις συνήθεις καθαριστικές ουσίες χωρίς βλάβη για τις επιφανές.

Από την επάνω πλευρά θα υπάρχει μαξιλάρα καθίσματος με υψηλής ποιότητας αφρολέξ, και ύφασμα που θα το πλαισιώνει , ύφασμα αλέκιστο υψηλής ποιότητας και αντοχής , στην πίσω πλευρά της μαξιλάρας θα υπάρχει φερμουάρ ώστε μα μπορεί να βγει εύκολα το ύφασμα σε περίπτωση αντικατάστασης ή καθαρισμού.

2 μαξιλάρες ανάλογες με της μαξιλάρα καθίσματος θα είναι τοποθετημένες στον τοίχο, σαν πλάτη του καναπέ θα υπάρχει Velcroγια να στέκεται στην θέση του, χρώματος κίτρινου, ύφασμα τύπου Terra 503 My Fabrics. Ύφασμα αλέκιστο υψηλής ποιότητας και αντοχής

Κατασκευή: ΙΔΙΟΚΑΤΑΣΚΕΥΗ

Εγγύηση: 5 έτη

Ποσότητα: 1τεμ

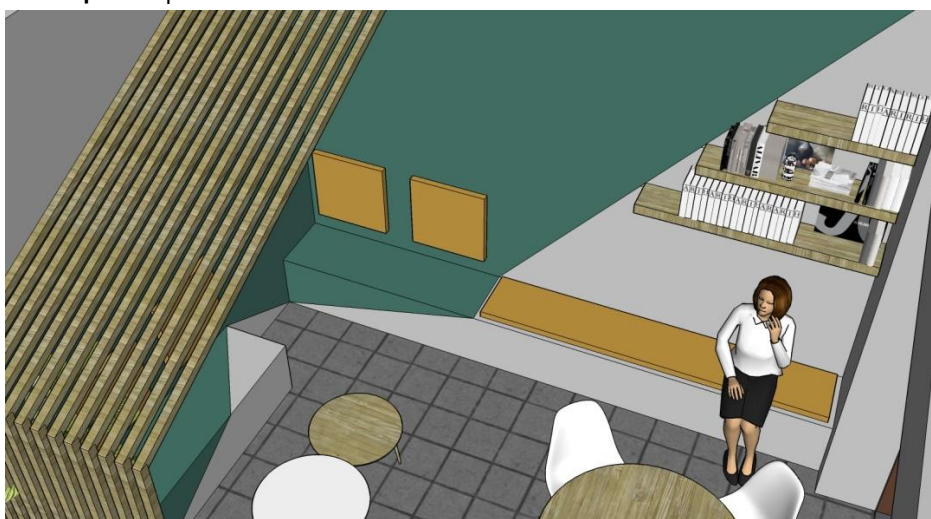



Παγκάκι Καθιστικού
4,22Χ0,50Χ0,45 με
Μαξιλάρι Καθίσματος 2,50
Χ 0,50 Χ 0,08 και 2
Μαξιλάρια Πλάτης 0.60 Χ
0.60Χ 0.05

Παγκάκι Εξωτερικών
Γραφείων 0,75 Χ 0,50Χ0,45
με Μαξιλάρι

Διαστάσεις: 0,75 Χ 0,50Χ0,45 με Μαξιλάρι Καθίσματος 0,75 Χ 0,50 και Μαξιλάρι Πλάτης 0,75 Χ 0,50 2 τεμάχια καθίσματος και 2 πλάτης με κίτρινο ύφασμα και 2 τεμάχια καθίσματος και 2 πλάτης με πράσινο πετρόλ.

<p>Καθίσματος 0,75 X 0,50 και Μαξιλάρι Πλάτης 0,75 X 0,50</p>	<p>Χρώμα: γκρι ανοιχτό/ ύφασμα κίτρινο - πετρόλ</p> <p>Υλικό: Η Επιφάνεια θα κατασκευαστεί από Medium-density fibreboard (MDF) βαμμένη με λάκα υψηλής ποιότητας πάχους 5 εκ.</p> <p>Λοιπή Περιγραφή: Κατασκευή βάσης για καναπεδάκι από MDF βαμμένο με λάκα. Οι τελικές επιφάνειες να είναι αντιθαμβωτικές (ματ). Να μην επιτρέπουν την συσσώρευση ρύπων, σκόνη και να μπορούν να καθαριστούν εύκολα με τις συνήθεις καθαριστικές ουσίες χωρίς βλάβη για τις επιφανές.</p> <p>Από την επάνω πλευρά θα υπάρχει μαξιλάρα καθίσματος με υψηλής ποιότητας αφρολέξ, και ύφασμα που θα το πλαισιώνει, ύφασμα αλέκιστο υψηλής ποιότητας και αντοχής, στην πίσω πλευρά της μαξιλάρας θα υπάρχει φερμουάρ ώστε να μπορεί να βγει εύκολα το ύφασμα σε περίπτωση αντικατάστασης ή καθαρισμού θα υπάρχει Velcro για να στέκεται στην θέση του, χρώματος κίτρινου, ύφασμα τύπου Terra 503 My Fabrics και πετρόλ τύπου Progarden 218 Καλλέργη.</p> <p>1 μαξιλάρα ανάλογη με την μαξιλάρα καθίσματος θα είναι τοποθετημένη στον τοίχο, σαν πλάτη του καναπέ. Ύφασμα αδιάβροχο, ανεξίτηλο και αλέκιστο υψηλής ποιότητας και αντοχής.</p> <p>Κατασκευή: ΙΔΙΟΚΑΤΑΣΚΕΥΗ</p> <p>Εγγύηση: 5 έτη</p> <p>Ποσότητα: 4 τεμ</p>
<p>Πολυθρόνες Τύπου relax egg 1,08 X 0,87 X 0,82 X 0,45 (3 κίτρινες +1 τερκούαζ)</p>	<p>Διαστάσεις : 1,08 X 0,87 X 0,82 X 0,45</p> <p>Λοιπή Περιγραφή: πολυθρόνα με ψηλή πλάτη και με στρογγυλεμένη, ύφασμα αλέκιστο, και βάση τροχήλατη επιχρωμιωμένο σκελετό υψηλής ποιότητας.</p> <p>3 τεμ θα είναι ντυμένα με ύφασμα, τύπου Terra 503 My Fabrics (κίτρινο ύφασμα) τύπου αλέκιστο υψηλής ποιότητας και αντοχής .</p> <p>1 τεμ θα είναι ντυμένο ύφασμα, τύπου Progarden 218 (πετρόλ πράσινο ύφασμα) Καλλέργη αδιάβροχο και αλέκιστο υψηλής ποιότητας και αντοχής .</p> <p>Κατασκευή: ΒΙΟΜΗΧΑΝΟΠΟΙΗΜΕΝΟ</p> <p>Εγγύηση: 5 έτη</p> <p>Ποσότητα : 4 τεμ</p>

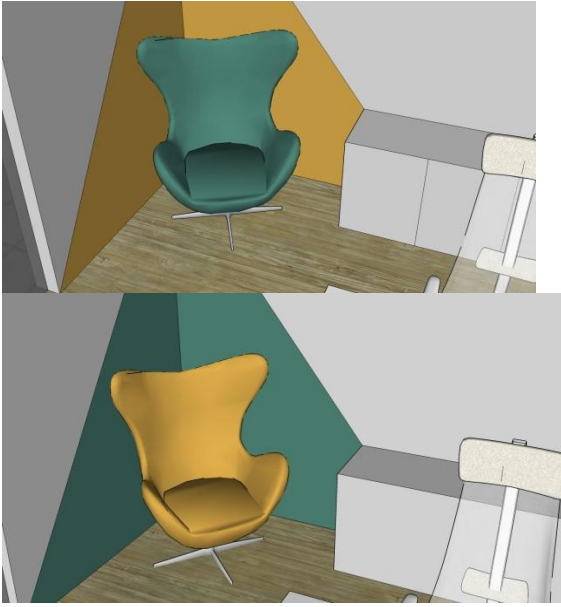

	
<p>Τραπεζάκια Εξωτερικών Γραφείων 0,80Χ0,75Χ0,75Υ</p>	<p>Διαστάσεις: 0,80Χ0,75Χ0,75Υ πάχος 5cm Χρώμα: Γκρι ανοιχτό Υλικό: MDF Βαμμένο με λάκα, μεταλλικά πόδια. Λοιπή Περιγραφή: Η Επιφάνεια θα κατασκευαστεί από Medium-density fibreboard (MDF) βαμμένη με λάκα υψηλής ποιότητας και πόδια μεταλλικά βαμμένα με ηλεκτροστατική βαφή λευκή. Οι τελικές επιφάνειες να είναι αντιθαμβωτικές (ματ). Να μην επιτρέπουν την συσσώρευση ρύπων, σκόνη και να μπορούν να καθαριστούν εύκολα με τις συνήθεις καθαριστικές ουσίες χωρίς βλάβη για τις επιφανές. Κατασκευή: ΙΔΙΟΚΑΤΑΣΚΕΥΗ Εγγύηση: 5 έτη Ποσότητα : 2 τεμ</p> 
<p>Σταντ Τάμπλετ 0,27Χ1,63Χ1,10Υ</p>	<p>Διαστάσεις: 0,27Χ1,63Χ1,10Υ Χρώμα: γκρι ανοιχτό Υλικό: Η Επιφάνεια θα κατασκευαστεί από Medium-density fibreboard (MDF) βαμμένη με λάκα υψηλής ποιότητας πάχους 5 cm Λοιπή Περιγραφή: Κατασκευή βάσης για τάμπλετ σε επικλινή θέση από MDF βαμμένο με λάκα με πρόβλεψη για κρυφή παροχή ρεύματος ώστε να είναι δυνατή η φόρτιση των τάμπλετ. Οι τελικές επιφάνειες να είναι αντιθαμβωτικές (ματ). Να μην επιτρέπουν την συσσώρευση ρύπων, σκόνη και να μπορούν να καθαριστούν εύκολα</p>

με τις συνήθεις καθαριστικές ουσίες χωρίς βλάβη για τις επιφάνες.

Κατασκευή: ΙΔΙΟΚΑΤΑΣΚΕΥΗ

Εγγύηση: 5 έτη

Ποσότητα : 1 τεμ



Διαστάσεις: φ0,70Χ0,45Υ & φ0.60 Χ0.40Υ

Χρώμα: καπλαμάς δρυς φυσικό και λευκό

Υλικό: Η Επιφάνεια θα κατασκευαστεί από Medium-densityfibreboard (MDF) βαμμένη με λάκα υψηλής ποιότητας ή επένδυση καπλαμά δρυς 3cm πάχος.

Λοιπή Περιγραφή: Το καπάκι είναι στρογγυλό με φάλτσο γύρω και 4 πόδια ξύλινα που ενώνονται στην κάτω πλευρά του τραπεζιού. Οι τελικές επιφάνειες να είναι αντιθαμβωτικές (ματ). Να μην επιτρέπουν την συσσώρευση ρύπων, σκόνη και να μπορούν να καθαριστούν εύκολα με τις συνήθεις καθαριστικές ουσίες χωρίς βλάβη για τις επιφάνες.

Κατασκευή: ΙΔΙΟΚΑΤΑΣΚΕΥΗ

Εγγύηση: 5 έτη

Ποσότητα : 3 τεμ

**Τραπεζάκι Ζιγκόν
Αναμονής – Καθιστικού
φ0,70Χ0,45Υ & φ0.60
Χ0.40Υ**

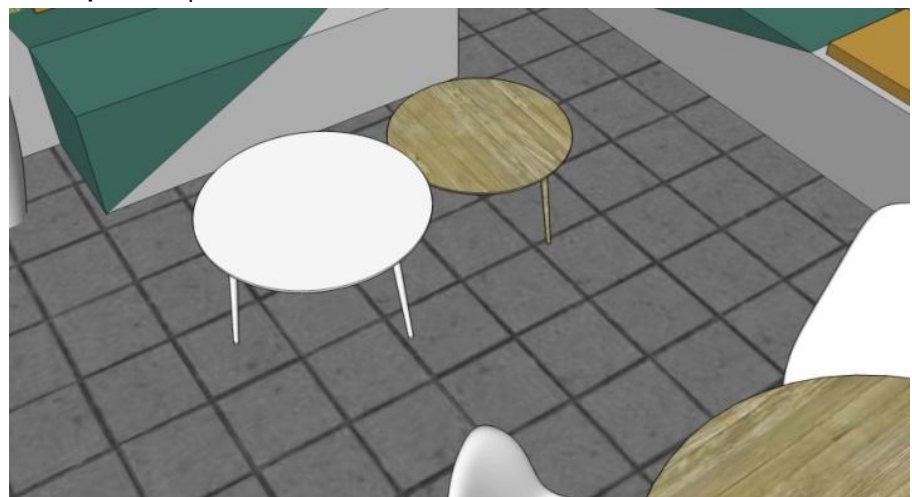

Διαστάσεις: φ 1,20Χ 0.75 ύψος

Χρώμα: καπλαμάς φυσικό δρυς

Υλικό: Η Επιφάνεια θα κατασκευαστεί από Medium-densityfibreboard (MDF) με επένδυση καπλαμά δρυς .

Λοιπή Περιγραφή: Το καπάκι είναι στρογγυλό χωρίς επέκταση από 26 cm πάχος MDF

**Τραπεζί Στρογγυλό
(Ροτόντα) Αναμονής
φ1,20Χ0,75 ύψος**

και επένδυση φυσικό καπλαμά δρυς με φάλτσο γύρο και η βάση είναι από μασίφ ξύλο δρυς αποτελούμενο από 3 πόδια όπως αυτά της επισυναπτόμενης φωτογραφίας.

Κατασκευή: ΙΔΙΟΚΑΤΑΣΚΕΥΗ

Εγγύηση: 5 έτη

Ποσότητα : 1τεμ



Διαστάσεις: 51X55BX82Y

Χρώμα: μασίφ ξύλο δρυς με ανοιχτό γκρι ύφασμα

Υλικό: τύπου 230-39 ΓΥΛΛΟΣ

Λοιπή Περιγραφή: Κάθισμα χωρίς μπράτσα και με 4 πόδια λοξά μασίφ ξύλο δρυς Μεγάλη έδρα καθίσματος με ξύλινο βραχίονα που κρατεί την πλάτη της καρέκλας Ύφασμα τύπου Progarden 102 Καλλέργης γκρι που θα το πλαισιώνει, αλέκιστο υψηλής ποιότητας και αντοχής.



Κατασκευή: ΒΙΟΜΗΧΑΝΟΠΟΙΗΜΕΝΟ



Εγγύηση: 5 έτη

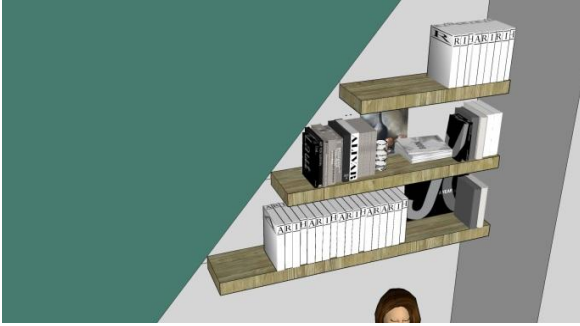

Ποσότητα: 4τεμ



**Καρέκλα Αναμονής
Στρογγυλού Τραπεζιού**



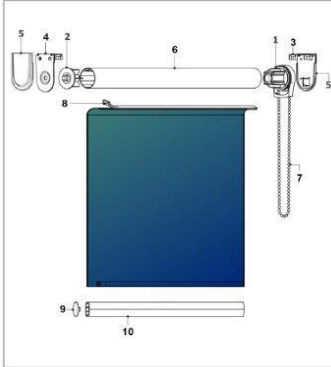

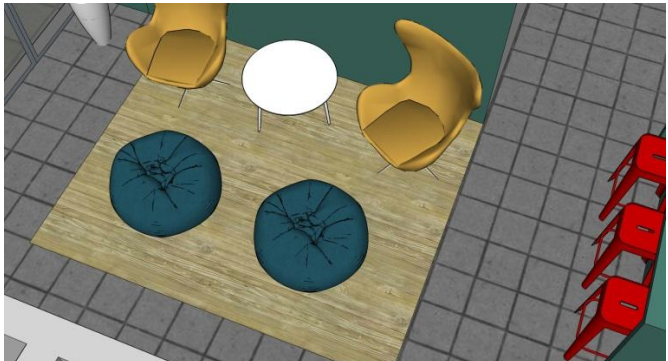
<p>Ανυποστήρικτα Ράφια Βιβλιοθήκης 1,56/1,20/0,83</p>	<p>Διαστάσεις: 1,56 / 1,20 / 0,83x 0.25 βάθος x 0.05 πάχος Χρώμα: καπλαμάς δρυς φυσικό Υλικό: Η Επιφάνεια θα κατασκευαστεί από Medium-densityfibreboard (MDF) με επένδυση καπλαμά δρυς . Λοιπή Περιγραφή: ράφια από MDF και επένδυση φυσικός καπλαμάς Δρυς. Πάχος 5cmμε κρυφό τρόπο στήριξης Κατασκευή: ΙΔΙΟΚΑΤΑΣΚΕΥΗ Εγγύηση: 5 έτη Ποσότητα: 3τεμ</p> 
<p>Κουζίνα Πάσο 0,50x1,84x1,10</p>	<p>Διαστάσεις: 0,50x1,84x1,10 Χρώμα: πράσινο πετρόλ Υλικό: Η Επιφάνεια θα κατασκευαστεί από Medium-densityfibreboard (MDF) βαμμένη με λάκα υψηλής ποιότητας πάχους 5 εκ Λοιπή Περιγραφή: Η Επιφάνεια θα κατασκευαστεί από Medium-densityfibreboard (MDF) βαμμένη με λάκα υψηλής ποιότητας με εσοχή 20 εκ και από τις δύο πλευρές ώστε να επιτρέπει την τοποθέτηση των σκαμπό και μετώπη στο κέντρο για στήριξη. Κατασκευή: ΙΔΙΟΚΑΤΑΣΚΕΥΗ Εγγύηση: 5 έτη Ποσότητα: 1τεμ</p> 
<p>Σκαμπό Κουζίνας</p>	<p>Διαστάσεις: Μ 0,43xΠ 0,43xΥ 0,76 Χρώμα: Κόκκινο Υλικό: Μεταλλικό Λοιπή Περιγραφή: Μέταλλο βαμμένο κόκκινο. Κατασκευή: ΒΙΟΜΗΧΑΝΟΠΟΙΗΜΕΝΟ Εγγύηση: 5 έτη Ποσότητα: 6τεμ</p>

	
<p>Έπιπλο Κουζίνας με 2 Ντουλάπια Κουζίνας 2,40Χ2,40Χ0,60</p>	<p>Διαστάσεις: 2,40Χ2,40Χ0,60 Χρώμα: πράσινο -πετρόλ και κόκκινο Υλικό: Η Επιφάνεια θα κατασκευαστεί από Medium-densityfibreboard (MDF) βαμμένη με λάκα υψηλής ποιότητας πάχους 5 εκ. Λοιπή Περιγραφή: Η Επιφάνεια θα κατασκευαστεί από Medium-densityfibreboard (MDF) βαμμένη με λάκα υψηλής ποιότητας δημιουργώντας ένα πλαίσιο πάχους 15 cm βάρους 60 cm με συνολικές διαστάσεις 2.40m επί 2.40m το οποίο θα στερεωθεί με κρυφή στήριξη στον τοίχο και το κάτω μέρος του θα είναι σε ύψος πάγκου κουζίνας (90cm). Παράλληλα δημιουργούνται 2 ντουλάπια από Medium-densityfibreboard (MDF) βαμμένα με λάκα υψηλής ποιότητας κόκκινα, τα οποία εκτείνονται οριζόντια, διαστάσεων 1.35 μήκος το κάθε ένα επί 35 εκ βάθος επί 45 εκ ύψος με πορτάκια τα οποία ανοίγουν κατά οριζόντιο άξονα προς τα επάνω και μηχανισμό σταθεροποίησης. Οι τελικές επιφάνειες να είναι αντιθαμβωτικές (ματ). Να μην επιτρέπουν την συσσώρευση ρύπων, σκόνη και να μπορούν να καθαριστούν εύκολα με τις συνήθεις καθαριστικές ουσίες χωρίς βλάβη για τις επιφανές. Η επιφάνεια στην οποία θα τοποθετούνται καφετιέρες και λοιπές συσκευές και σκεύη θα έχει γυαλί διαστάσεων 0.60 επί 2.25 διάφανο, 1cmπάχος . Κατασκευή: ΙΔΙΟΚΑΤΑΣΚΕΥΗ Εγγύηση: 5 έτη Ποσότητα: 1τεμ</p> 
<p>Ρόλερ Ισογείου (διαφορετικών διαστάσεων) 2x1.80 / 2x 1.25 (ύψος 3.60)</p>	<p>Διαστάσεις: 2*1,25/2*1,80 ύψος 3,60 Χρώμα: τύπου A301 HTANGO 007 Υλικό: ROLLER σκίασης . Λοιπή Περιγραφή:.ROLLER σκίασης με άψογους μηχανισμούς και ανεξίτηλα υφάσματα. Κατασκευή: ΒΙΟΜΗΧΑΝΟΠΟΙΗΜΕΝΟ Εγγύηση: 5 έτη Ποσότητα: 4τεμ</p>

	<p>ROLLER BLINDS</p> <p>DEMO</p> <p>Τεχνικές Προδιαγραφές</p>  <ol style="list-style-type: none"> 1. Μηχανισμός Αφυσίσδας 2. Αντικρασίω Μηχανισμού 3. Μεταλλικό Σηγάκι Μηχανισμού 4. Μεταλλικό Σηγάκι Αντικρασίω 5. Καπίκι Σηγάκι 6. Ευήγητος Αλουμινίου 332, 338, 345 7. Αφυσίσω Μηχανισμού 8. Μπαλόνια Αυτοκόλληση Υφάσματος 9. Τάπη Κατωκάσιου 10. Κατωκάσι Αλουμινίου Roller <p>Προδιαγραφές Υφάσματος</p> <ul style="list-style-type: none"> ■ Υφάσμα Σειρά Α <table border="1" data-bbox="518 750 742 824"> <tr> <td>Υλικό</td> <td>100% Πολυεστέρας</td> </tr> <tr> <td>Βάρος</td> <td>175 g/m² ± 5%</td> </tr> <tr> <td>Μεταδοση φωτός</td> <td>5%</td> </tr> <tr> <td>Πάχος Υφάσματος ±5%</td> <td>0,32</td> </tr> </table> ■ Καθαρισμός Υφάσματος: Πλένεται τοπικά με μαλακό απορρυπαντικό και σφουγγάρι. <p style="text-align: right;"></p>	Υλικό	100% Πολυεστέρας	Βάρος	175 g/m ² ± 5%	Μεταδοση φωτός	5%	Πάχος Υφάσματος ±5%	0,32
Υλικό	100% Πολυεστέρας								
Βάρος	175 g/m ² ± 5%								
Μεταδοση φωτός	5%								
Πάχος Υφάσματος ±5%	0,32								
<p>Πουφ φ 0,80 (διάμετρος)</p>	<p>Διαστάσεις: φ 80 Χρώμα: πράσινο πετρόλ Υλικό: τύπου Progarden 218 Καλλέργη αλέκιαστο , ανεξίτηλο και αδιάβροχο και μπαλάκι για την γέμιση. Λοιπή Περιγραφή: θα είναι γαζωμένο με δίπλες ραφές με γέμιση από μπαλάκι. Κατασκευή: ΙΔΙΟΚΑΤΑΣΚΕΥΗ Εγγύηση: 5 έτη Ποσότητα: 2τεμ</p> 								
<p>Γλάστρες Ψηλές Δαπέδου Λευκές φ 0,30 x 0,60 ύψος</p>	<p>Διαστάσεις: φ 30 επί 0,60 ύψος Χρώμα: λευκό Υλικό: συνθετική γλάστρα Λοιπή Περιγραφή: τύπου 000975591ILIADIS Κατασκευή: ΒΙΟΜΗΧΑΝΟΠΟΙΗΜΕΝΟ Εγγύηση: 5 έτη Ποσότητα: 10τεμ</p>								
<p>Τραπέζι Συνεδριάσεων 5,10 X 1,20 X 0,75</p>	<p>Διαστάσεις: 5,10X1,20X0,75 Χρώμα: λευκό Υλικό: Η Επιφάνεια θα κατασκευαστεί από Medium-densityfibreboard (MDF) βαμμένη με λάκα υψηλής ποιότητας πάχους 5cm Λοιπή Περιγραφή: Τραπέζι σταθερό εργονομικό καμπύλου σχεδιασμού χωρίς αιχμηρά άκρα από 4cm πάχους και ύψους 75cm.</p>								

	<p>Τα σόκαρα 1cm πάχος και 3 cm φάλτσο. Στήριξη σε μεταλλική βάση βαρέως τύπου. Η επιφάνεια του γραφείου διαθέτει μικροφωνική και ειδική ροζέτα στο κέντρο του γραφείου για τη διέλευση των καλωδίων τηλεφώνου και Η/Υ. Κατασκευή: ΙΔΙΟΚΑΤΑΣΚΕΥΗ Εγγύηση: 5 έτη</p> 
<p>Τραπεζάκι Ζιγκόν Αναμονής – Καθιστικού φ0,60 λευκό/φ0,50 γκρι / 0.45Υ & 0,40Υ αντίστοιχα</p>	<p>Διαστάσεις: Φ 0,60 Φ 0,50 / 0.45Υ & 0,40Υ αντίστοιχα Χρώμα: Λευκό, Γκρι Υλικό: Η Επιφάνεια θα κατασκευαστεί από Medium-density fibreboard (MDF) βαμμένη με λάκα υψηλής ποιότητας πάχους 5 εκ. Οι τελικές επιφάνειες να είναι αντιθαμβωτικές (ματ). Να μην επιτρέπουν την συσσώρευση ρύπων, σκόνη και να μπορούν να καθαριστούν εύκολα με τις συνήθεις καθαριστικές ουσίες χωρίς βλάβη για τις επιφανείς. Λοιπή Περιγραφή: Το καπάκι είναι στρογγυλό με φάλτσογύρο και 4 πόδια ξύλινα που ενώνονται στην κάτω πλευρά του τραπεζιού. Κατασκευή: ΒΙΟΜΗΧΑΝΟΠΟΙΗΜΕΝΑ Εγγύηση: 5 έτη Ποσότητα : 2 τεμ</p> 
<p>Καρέκλα Συνεδριάσεων</p>	<p>Διαστάσεις: 0.62X0.59BX0.80Υ Χρώμα: γκρι Υλικό: τύπου 149-25 Γύλλος επιχρωμιωμένο σκελετό και ύφασμα Λοιπή Περιγραφή: Κάθισμα με μπράτσα και βάση τροχήλατη επιχρωμιωμένο σκελετό υψηλής ποιότητας, Ύφασμα τύπου Pro garden 102 Καλλέργη χρώματος γκρι που θα το πλαισιώνει , αδιάβροχο, ανεξίτηλο και αλέκιστο υψηλή ποιότητας και αντοχής.</p>

	<p>Κατασκευή: ΒΙΟΜΗΧΑΝΟΠΟΙΗΜΕΝΟ Εγγύηση: 5 έτη Ποσότητα : 14 τεμ</p> 
<p>Καναπές Τριθέσιος 2,20 X 1,00 X 0,45</p>	<p>Διαστάσεις : 2,20X 1,00 X 0,45 Χρώμα: Γκρι Υλικό: Σκελετός οξιάς και κόντρα πλακέ θαλάσσης Λοιπή Περιγραφή : καναπές με μπράτσα και 3μαξιλιάριακαθίσματος και πλάτης. Με υψηλής ποιότητας αφρολέξ τύπου Progarden 102 Καλλέργη τύπου αδιάβροχο αλέκιστο και ανεξίτηλο με πάχος αφρολέξ στα μαξιλιάρια καθίσματος 14cmυψηλής ποιότητας και αντοχής . Κατασκευή: ΙΔΙΟΚΑΤΑΣΚΕΥΗ Εγγύηση: 5 έτη Ποσότητα : 1 τεμ</p> 
<p>Πολυθρόνα Τύπου Bauhaus</p>	<p>Διαστάσεις: 0.60X0.63BΧ0.66Υ Χρώμα: επιχρωμιωμένος σωλήνας και μαύρο δέρμα Υλικό: Σκελετός και δέρμα Λοιπή Περιγραφή: Μικρή πολυθρόνα, με σκελετό από επιχρωμιωμένο σωλήνα ατσαλιού, κάθισμα και πλάτη από δέρμα μαύρο και μπράτσα από δέρμα. Κατασκευή: ΒΙΟΜΗΧΑΝΟΠΟΙΗΜΕΝΟ Εγγύηση: 5 έτη Ποσότητα : 4τεμ</p>



Διαστάσεις: 2,70 ύψος X 2,90 X 0,35

Χρώμα: μαύρο μέταλλο και καπλαμάς δρυς

Υλικό: Η Επιφάνεια θα κατασκευαστεί από Medium-densityfibreboard (MDF) βαμμένη με λάκα υψηλής ποιότητας χρώματος λευκού πάχους 5cm

Λοιπή Περιγραφή: Βιβλιοθήκη από μεταλλικό σκελετό βαμμένη με ηλεκτροστατική βαφή σε μαύρο χρώμα με κάθετα μεταλλικά στοιχεία τα οποία πακτώνονται στον τοίχο και στηρίζουν ράφια πάχους 5cm, MDF καπλαμά δρύ διαφόρων διαστάσεων με βάση το σχέδιο.

Κατασκευή : ΙΔΙΟΚΑΤΑΣΚΕΥΗ

Εγγύηση : 5 έτη

Ποσότητα : 1 τεμ

**Βιβλιοθήκη 2,70 ύψοςX
2,90 X 0,35**



Διαστάσεις : 1,80 / 2X1,70/2X1,75 ύψος 3,70

Χρώμα: τύπου A301 Η TANGO 007

Υλικό: ROLLER Σκίασης

Λοιπή Περιγραφή: ROLLER Σκίασης με άψογους μηχανισμούς και ανεξίτηλα υφάσματα.

Κατασκευή: Ευρωπαϊκή

Εγγύηση : 5 έτη

Ποσότητα : 5τεμ

**Ρόλερ Ορόφου 1,80
/2X1,70/2X1,75 (ύψος
3,70)**

ROLLER BLINDS



Τεχνικές Προδιαγραφές

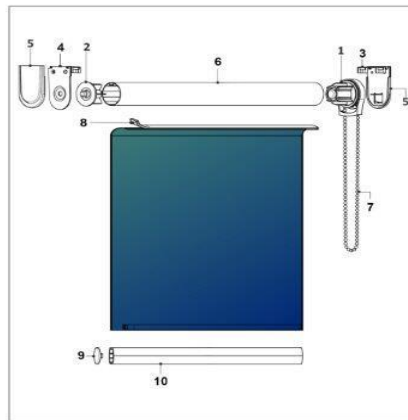

1. Μηχανισμός Αφυσίδας
2. Αντίκρομα Μηχανισμού
3. Μεταλλικό Σηράγμα Μηχανισμού
4. Μεταλλικό Σηράγμα Αντίκροματος
5. Καπάκι Σηράγματος
6. Σωλήνας Αλουμινίου Ø32, Ø38, Ø45
7. Αφυσίδα Μηχανισμού
8. Μπαθένα Αυτοκόλλητη Υφάσματος
9. Τάπη Κατωκάσιου
10. Κατωκάσι Αλουμινίου Roller

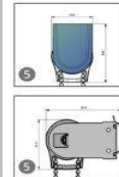

Προδιαγραφές Υφάσματος

- Υφάσμα Σειρά A

Υλικό	100% Πολυεστέρας
Βάρος	175 g/m ² ± 5%
Μεταδοση φωτός	~5%
Πάχος Υφάσματος ±5%	0,32

- Καθαρισμός Υφάσματος:

Πλένεται, τοπικά με μαλακό απορρυπαντικό και σφουγγάρι.



Ποσοτική Εγγύηση Υλικών

**Έπιπλο" καφέ" με
Ντουλάπια 3,20Χ0,60Χ0,90
ύψος**

Διαστάσεις: 3,20Χ0,60Χ0,90 ύψος

Χρώμα: λευκό και γυαλί διάφανο

Υλικό: Η Επιφάνεια θα κατασκευαστεί από Medium-densityfibreboard (MDF) βαμμένη με λάκα υψηλής ποιότητας πάχους 5 εκ.

Λοπή Περιγραφή: σκελετός του ερμαρίου (περιμετρικό κουτί και πλάτη) θα κατασκευαστεί από MDF βαμμένο με λάκα πάχους 5 εκ.

Οι τελικές επιφάνειες να είναι αντιθαμβωτικές (ματ). Να μην επιτρέπουν την συσσώρευση ρύπων, σκόνη και να μπορούν να καθαριστούν εύκολα με τις συνήθεις καθαριστικές ουσίες χωρίς βλάβη για τις επιφανές.

Για να ανοίγουν τα πορτάκια θα υπάρχουν σκαφτές λαβές .

Το ελάχιστο πάχος του σκελετού θα είναι 18mm, εκτός της πλάτης που θα είναι τουλάχιστον 8mm.

Οι επιφανές του σκελετού να συνδέονται μεταξύ τους με ξύλινες καβίλιες ώστε να εξασφαλίζεται η απολυτή σταθερότητα των ερμαρίων .

Οι πόρτες και το καπάκι του ερμαρίου θα είναι απόMDFπάχους 16mmβαμμένο με λάκα, είναι ανοιγμένες και στηρίζονται στο σκελετό με τουλάχιστον 3 χωνευτούς μεντεσέδες για την κάθε μια που θα εξασφαλίζουν τα αθόρυβο άνοιγμα –κλείσιμο των φύλλων κατά 90μοιρες. Στην επιφάνεια όπου θα τοποθετούνται καφετιέρες και λοιπά σκεύη θα υπάρχει γυαλί διάφανο 0.60 επί 3.20 πάχους1cm

Κατασκευή : ΙΔΙΟΚΑΤΑΣΚΕΥΗ

Εγγύηση : 5 έτη

Ποσότητα : 1τεμ



**Γραφείο Ρεσεψιόν Όροφος
με 1 Συρταριέρα 2,55X 0.70
X0.75 ύψος &1.73 X 0.25 X
1.15 ύψος με συρταριέρα**

Διαστάσεις: 2,55 X 0.70 X0.75 ύψος & 1.73 X 0.25 X 1.15 ύψος με συρταριέρα
Χρώμα: mdf με καπλαμά δρυ και mdf με λάκα λευκή
Υλικό: Η Επιφάνεια θα κατασκευαστεί από Medium-densityfibreboard (MDF) βαμμένη με λάκα υψηλής ποιότητας και τμήμα από Medium-densityfibreboard (MDF) με καπλαμά δρύ σε φυσικό χρώμα

Λοιπή Περιγραφή: Reception με 1 θέση εργασίας.

Η εσωτερική επιφάνεια με ύψος 0.75 από MDF με καπλαμά δρύ σε φυσικό χρώμα όπως και η συρταριέρα στην οποία θα υπάρχουν σκαφτές λαβες .

Υπάρχει μπροστά προσθετό κομμάτι από MDFβαμμένο με λάκα λευκή και πατούρα για κρυφό φωτισμό σε ύψος 1.15 μ που δημιουργεί διχρωμία και κάνει την ρεσεψιόν ανισόπεδη.

Η εσωτερική πλευρά σε ύψος 0,75 σπαυτελείτε από 1 θέση εργασίας , θα υπάρχουν στρόγγυλες τάπες για ηλεκτρικά καλώδια, και 1 σταρόψειρα τροχήλατες

Η συρταριέρα θα είναι με τρία συρτάρια και ένα ξεχωριστό ως μολυβοθήκη.

Η μολυβοθήκη να περιλαμβάνει και το εξάρτημα της μολυβοθήκης

Θα διαθέτει κεντρικό κλείδωμα ασφάλειας συρταριών..

Το κάσωμα της συρταριέρας να είναι κατασκευασμένο από MDFσυνολικού πάχους τουλάχιστον 18mmμε καπλαμά δρυ. Θα πρέπει να διαθέτει μηχανισμό stop control ο οποίος να αποκλείει την περίπτωση ανατροπής της συρταροθήκης, καθώς δεν θα επιτρέπει το ταυτόχρονο άνοιγμα δύο ή περισσότερων συρταριών.

Τα συρτάρια να έχουν ενσωματωμένους οδηγούς κύλισης με ενδεικτικό ωφέλιμο βάθος 45 εκ. και σύστημα συγκράτησης στην κλειστή θέση . Ο πάτος και η πλάτη του συρταριού να είναι από MDF βαμμένο με λάκα ίδιας απόχρωσης με το κάσωμα.

Τα συρτάρια να έχουν δυνατότητα ανοίγματος τουλάχιστον 80 %.

Η συρταροθήκη να φέρει τέσσερις διδύμους τροχούς πλήρους περιστροφής από ενισχυμένο θερμοπλαστικό υλικό.

Κατασκευή: ΙΔΙΟΚΑΤΑΣΚΕΥΗ



Εγγύηση: 5 έτη

Ποσότητα: 1τεμ





ΟΜΑΔΑ Γ' : Γ' : ΦΩΤΙΣΤΙΚΑ

<u>Είδος</u>	<u>Τεχνική Προδιαγραφή</u>
<p>Γραμμικό Κρεμαστό Φωτιστικό Reception Ισογείου & ΣΕΤ Ανάρτησης 6 Τεμ. Τύπου ATLAS</p>	<p>Χρώμα : αλουμινίου βαμμένο χρώμα RAL 1004 (κίτρινο) να γίνει έλεγχος με βάση το ύφασμα πριν την παραγγελία Υλικό: Προφίλ Αλουμινίου Λοιπή Περιγραφή: ΜΗΚΟΣ : 2.26m τύπουATLASLED 55 ΟΡΟΦΗΣ – ΚΡΕΜΑΣΤΟ – KTLIGHTING Τύπος LED: Constant Current LED Module Watt LED: APP 2 (5150 LM/M - 27.6 W/M) CCT: 4000 K CRI: 80, 90 Οπτικό μέσο: PMMA Opal Diffuser IP: IP20 Ποσότητα: 1τεμ</p> 
<p>Κρεμαστό Φωτιστικό Τραπεζιού Χώρου Αναμονής</p>	<p>Χρώμα :λευκό Υλικό: Προφίλ Αλουμινίου - ΚΡΕΜΑΣΤΟ Λοιπή Περιγραφή: διάμετρος: 90cm τύπουRADIUS– ΚΡΕΜΑΣΤΟ – KTLIGHTING Τύπος LED: Constant Current LED Module Διάμετρος 90 cm: 12048 LM – 4000K Οπτικό μέσο: PMMA Opal Diffuser IP: IP20 Ποσότητα: 1τεμ</p>

	
<p>Φωτιστικά Πάσου Κουζίνας</p>	<p>Χρώμα : κόκκινο Υλικό: ΜΕΤΑΛΛΙΚΗ ΚΑΜΠΑΝΑ Λοιπή Περιγραφή: Φωτιστικό κρεμαστό, μονόφωτο σε μοντέρνο στυλ, με καπέλο καμπάνα από μέταλλο. τύπου Rugby από την Gallis.</p> <p>Βαθμός στεγανότητας (IP) :20 Τάση: 230V Κάλυκας : E27 Αριθμός Λαμπτήρων : 1 Ισχύς ανά Λαμπτήρα (W) : 60 Συμπεριλαμβάνεται Λαμπτήρας : Όχι Ενσωματωμένο LED : Όχι Ύψος : (εκ)25 Διάμετρος : (εκ)32 Σχεδιασμός : Ρετρό Στυλ/Σχήμα : Καμπάνα Είδος Φωτιστικού : Κρεμαστό Οροφής Ράγα : Όχι Υλικό: Μεταλλικό Πληροφορίες Λαμπτήρων : E27 1x60W (Δεν συμπεριλαμβάνεται)</p> <p>Ποσότητα: 3τεμ</p> 
<p>Πλαφονιέρες Οροφής Εξωτερικών Γραφείων</p>	<p>Χρώμα : ΛΕΥΚΟ Υλικό: Προφίλ Αλουμινίου</p>

	<p>Λοιπή Περιγραφή: ΔΙΑΜΕΤΡΟΣ : 60 ΕΚ. Τύπου DISC ΟΡΟΦΗΣ– KTLIGHTING Τρόπος Στήριξης: Οροφής Υλικό: Προφίλ Αλουμινίου Χρώμα: ΛΕΥΚΟ Τύπος LED: Constant Current LED Module Διάμετρος 60 cm: 6150 LM – 4000K CCT: 4000 K CRI: 80, 90 Οπτικόμέσο: PMMA Opal Diffuser IP: IP20 Ποσότητα: 2 τεμ</p> 
<p>Ταινία Κρυφού Φωτισμού LED με Τροφοδοτικό για Reception Ισογείου & Reception Ορόφου με Τροφοδοτικά</p>	<p>Χρώμα :- Υλικό: Λοιπή Περιγραφή: ΜΗΚΟΣ : 3,5μ + τροφοδοτικό και 3.70μ + τροφοδοτικό Τύπου OSRAM LED ΤΑΙΝΙΑ 12W 840 LS VAL-1000 τύπου VK ΠΡΟΦΙΛ ΓΚΡΙ S2 & ΚΑΛΥΜΜΑ.* τύπου ADELEQTΡΟΦΟΔΑΛΟΥΜ. IP20 LEDΤΑΙΝΙΑΣ 240V/24VDC 60W CCT: 4000 K Ποσότητα: 1 τεμ</p>

	
<p>Γραμμικό Κρεμαστό Φωτιστικό Reception Ορόφου Ξύλινο</p>	<p>Χρώμα : ΞΥΛΟ ΦΥΣΙΚΟ ΔΡΥ Υλικό: ΞΥΛΟ Λοιπή Περιγραφή: ΜΗΚΟΣ : 1,20μ Τύπου ΓΑΛΛΗΣ ΦΩΤΟΡΟΦΗΣ WOODLED 25WE-FREE 4702 Ποσότητα: 1τεμ</p> 
<p>Κρεμαστά Φωτιστικά Συνεδριακού Γραφείου (3 Διαφορετικά Μεγέθη επί Δύο το Κάθε Ένα)</p>	<p>Χρώμα : ΜΑΥΡΟ Υλικό: Προφίλ Αλουμινίου - ΚΡΕΜΑΣΤΟ Λοιπή Περιγραφή : Material: Sandy Black Aluminium & Acrylic Bulb Type: LED 48 Watt 230 Volt 3360Lm 3000K IP20 Product No: 9190848/9190855/9190840 Category: SHAPE Dimensions: D: 80 H: 120 cm / D: 1.00 H=160cm/D:60 H:120</p>



Ποσότητα: 2 τεμ από κάθε κωδικό, σύνολο 6.

ΟΜΑΔΑ Δ : Δ' ΓΡΑΦΙΣΤΙΚΑ

Είδος

Τεχνική Προδιαγραφή

Διαστάσεις/quotes: ΒΑΣΗ ΣΧΕΔΙΟΥ

Χρώμα: Λευκό – Πετρόλ - Κίτρινο

Υλικό: Plexiglass 5 χιλιοστών με αυτοκόλλητο βινύλιο (σε ματ ή γυαλιστερό φινίρισμα) σε ειδικούς χρωματισμούς επιλογής στην επιφάνεια.

Ποσότητα: 6τεμ

Διαστάσεις αρίθμησης γραφείων: 0,85*0,15

Χρώμα: Λευκό – Πετρόλ

Υλικό: διπλό Plexiglass 5χιλιοστών με αυτοκόλλητο βινύλιο (σε ματ ή γυαλιστερό φινίρισμα) σε ειδικούς

Ποσότητα: 6τεμ

Motivation Quotes
Ισογείου από PLEXIGLASS
& Αρίθμηση Γραφείων από
PLEXIGLASS 12 Τεμ.

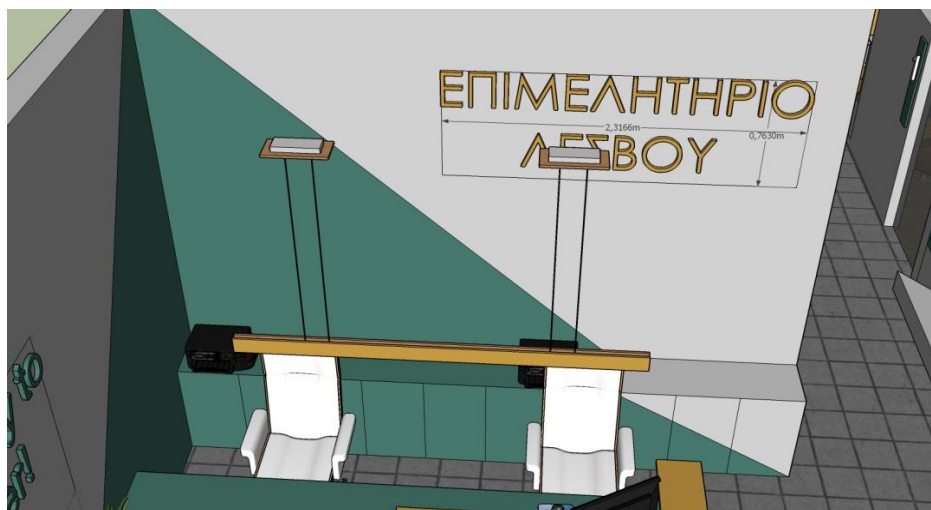

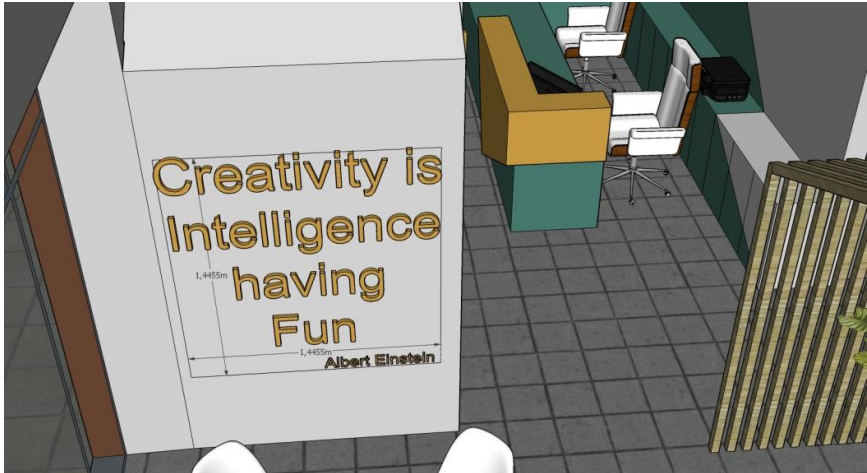

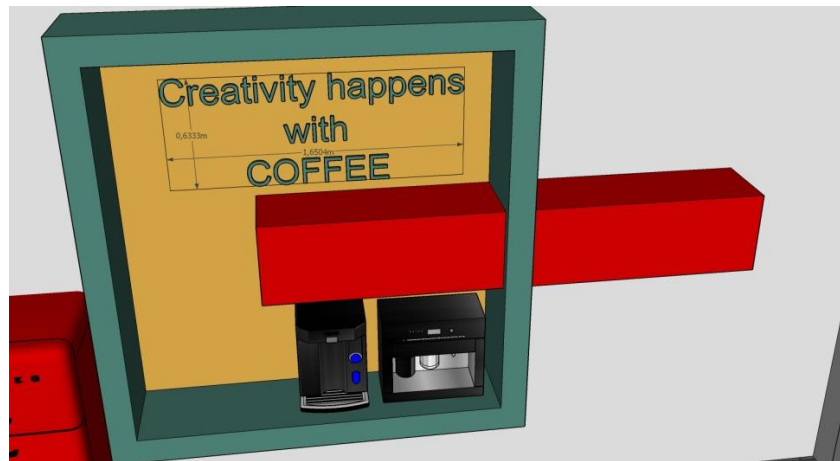
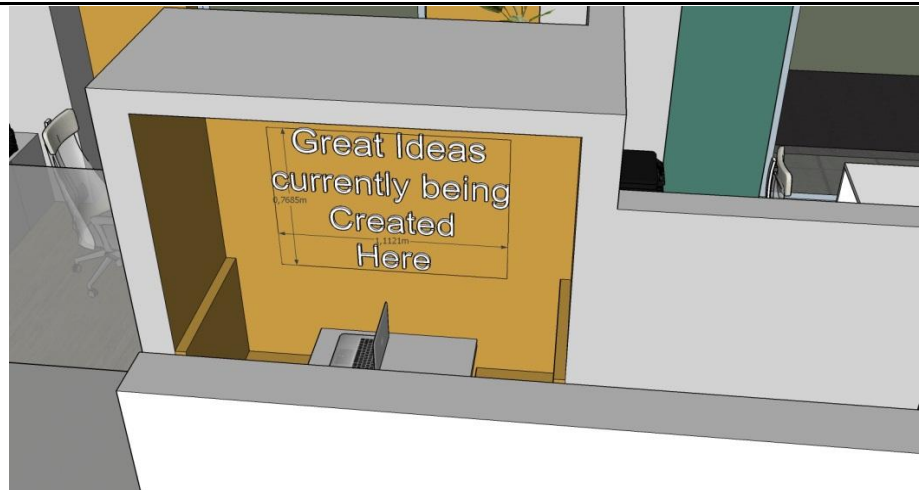

**Σήμανση Αίθουσας
Συνεδριάσεων Δευτέρου
Ορόφου από Ξύλινα**

Διαστάσεις: ΒΑΣΗ ΣΧΕΔΙΟΥ
Χρώμα: κόντρα πλακέ θαλάσσης 1.5 εκ πάχος κομμένο με CNC
Υλικό: ΞΥΛΟ 1.5 ΕΚ

<p>Γράμματα LASER</p>	<p>Ποσότητα: 1τεμ</p> 
------------------------------	---

ΟΜΑΔΑ Ε' : ΕΙΔΗ ΚΟΥΖΙΝΑΣ - WC

<u>Είδος</u>	<u>Τεχνική Προδιαγραφή</u>
<p>Κρυστάλλινα ποτήρια νερού</p>	<p>Κρυστάλλινα ποτήρια νερού, διαφανή, με κομψό, αέρινο σχεδιασμό , χωρητικότητας 400-500 ml. Κατάλληλα για πλυντήριο πιάτων και για φούρνο μικροκυμάτων.</p> <p>Ενδεικτικές διαστάσεις: Υψος : 15 εκ.</p>
<p>Κεραμική κούπα καφέ</p>	<p>Κεραμική κούπα καφέ, μονόχρωμη ή δίχρωμη, χωρητικότητας περίπου 320 ml.</p>
<p>Φλυτζάνια ελληνικού καφέ (σετ 6 τεμ.)</p>	<p>Ποιότητα: Πορσελάνινο.</p> <p>Τεμάχια: 6 Φλυτζάνια Καφέ διαστάσεων περίπου 6.5εκΜx3.5εκ.Πx6.2εκ.Υ, 6 Πιατάκια διαστάσεων περίπου 14.5εκ.Μx14.5εκ.Πx2εκ.Υ.</p> <p>Με μοντέρνο ύφος, σε λευκό ή μαύρο ή κόκκινο χρώμα, και σετ με πιατάκια. Χωρητικότητας ~70-90cc.</p> <p>Κατάλληλα για πλυντήριο πιάτων.</p>
<p>Φλυτζάνια καφέ espresso (σετ 6 τεμ.)</p>	<p>Σετ 6 φλυτζάνια - πιατάκια espresso .</p> <p>Περιεκτικότητα: 85-95 cc.</p> <p>Από πορσελάνη, με ή χωρίς σχέδιο, με κομψό σχεδιασμό ή σε ζωντανά χρώματα.</p> <p>Το φλυτζάνι χρησιμοποιείται σε πλυντήριο πιάτων και φούρνο μικροκυμάτων .</p> <p>Συσκευασία 6 τεμάχια.</p>
<p>Κουταλάκια γλυκού</p>	<p>Κουταλάκι γλυκού σε μοντέρνα γραμμή.</p> <p>Από ανοξείδωτο ατσάλι κατασκευής.</p> <p>Μήκος 14cm .</p> <p>Βάρος ~20gr.</p>
<p>Ανοξείδωτη πιατέλα σερβιρίσματος</p>	<p>Υλικό : Ανοξείδωτο Ατσάλι 18/10, σε σχήμα οβάλ ή κυκλική.</p> <p>Προέλευση : Ελληνική.</p>

	<p>Τέλειο Φινίρισμα.</p> <p>Διάσταση : 45cm x 30cm ή Ø40.</p>
Μπρίκι ελληνικού καφέ (σετ 2 τεμ. Μικρό - Μεγάλο)	<p>Σετ μπρίκι ελληνικού καφέ 2 τεμ.</p> <p>Μικρό – Μεγάλο, ανοξείδωτα με μαύρη λαβή.</p>
Σετ βάζα ζάχαρης - καφέ - τσάϊ	<p>Σετ 3 μεταλλικά βάζα κουζίνας</p> <ul style="list-style-type: none"> • Υψηλής ποιότητας • Από ανοξείδωτο ατσάλι • Κομψός σχεδιασμός με μεταλλικό φινίρισμα • Βολική και εύκολη αποθήκευση • Εξοικονόμηση χώρου • Κατάλληλα για το πλυντήριο πιάτων <p>Το σετ περιλαμβάνει:</p> <ul style="list-style-type: none"> • Δοχείο ζάχαρης • Δοχείο για τσάι • Δοχείο καφέ <p>Διαστάσεις: περίπου 17 x 11 εκ.</p>
Καλαθάκι απορριμμάτων γραφείου	<p>Κάδος απορριμμάτων, inox, με χρώμα, εξαιρετικής ποιότητας με φινέτσα και αισθητική.</p> <p>Διαστάσεις: περίπου Ø21 x Υ28 cm.</p>
Καλαθάκι απορριμμάτων κουζίνας	<p>Δοχείο απορριμμάτων χωρητικότητας 30 λίτρων κατασκευασμένο από ανοξείδωτο ατσάλι (inox) με ματ όψη, υψηλής αντοχής και κομψή εμφάνιση.</p> <p>Στο εσωτερικό του υπάρχει δεύτερος κάδος όπου τοποθετούνται τα απορρίμματα. Το καπάκι ανοίγει εύκολα πατώντας το πεντάλ ενώ κλείνει σταδιακά και αθόρυβα χάρη στο καινοτόμο μηχανισμό κλεισίματος που διαθέτει (soft close).</p> <p>Χαρακτηριστικά</p> <p>Διαστάσεις (πλάτος X βάθος X ύψος) : περίπου 35 X 30 X 63.5cm.</p> <p>Διαστάσεις εσωτερικού κάδου: περίπου :34 X 22 X 57cm.</p> <p>Χωρητικότητα: 30 lt.</p> <p>Χρώμα: Ασημί.</p> <p>Βάρος Δοχείου: ~ 4 kg.</p> <p>Υλικό: Μέταλλο INOX .</p>
Σετ καλαθάκι μπάνιου - πιγκάλ	<p>Κάδος απορριμμάτων - σετ με πιγκάλ μπάνιου σε ματ φινίρισμα, χρώματος γκρι ή μπεζ ή μαύρο.</p> <p>Ο κάδος έχει χωρητικότητα 6 λίτρων με διαστάσεις περίπου 20 cm (διάμετρος) x 30 cm (ύψος) ενώ διαθέτει ανθεκτικό μηχανισμό από ατσάλι με πεντάλ για το άνοιγμα του. Σιωπηλό κλείσιμο soft close . Ειδική λαβή στο πίσω μέρος για εύκολη και ξεκούραστη μετακίνηση.</p>

	<p>Το πινγκάλ έχει διαστάσεις 9cm (διάμετρος) x 38cm (ύψος). Τα 2 αξεσουάρ του σετ διαθέτουν εσωτερική πλαστική επένδυση που αφαιρούνται εύκολα για καθαρισμό τους.</p> <p>Ηλεκτροστατική βαφή για μεγαλύτερη διάρκεια.</p> <p>Πλαστική βάση για να μην οξειδώνεται το μεταλλικό σώμα.</p>
--	--

ΕΙΔΙΚΟΙ ΟΡΟΙ

1. Ο ανάδοχος υποχρεούται να παραδώσει & να τοποθετήσει τα προς προμήθεια είδη στο τόπο παράδοσης τους (εγκαταστάσεις του Επιμελητηρίου Λέσβου - Π. Κουντουριώτη 71 - Μυτιλήνη), όπως θα του υποδειχθούν από την Αναθέτουσα Αρχή και τον Υπεύθυνο του Έργου και στις συνολικές ποσότητες σύμφωνα με το ΠΑΡΑΡΤΗΜΑ Α. Η μεταφορά των ειδών στο τόπο παράδοσης θα γίνει με μέσα του προμηθευτή.
2. Το σύνολο των ποσοτήτων μπορεί κατά το στάδιο της κατακύρωσης να αυξηθεί μέχρι ποσοστού εκατόν είκοσι τοις εκατό (120%) στην περίπτωση της μεγαλύτερης ποσότητας και ογδόντα τοις εκατό (80%) στην περίπτωση μικρότερης ποσότητας.
Για οποιαδήποτε μείωση της συνολικής ποσότητας απαιτείται η συναίνεση του αναδόχου.
3. Η παράδοση των Ειδών θα γίνεται κατόπιν έγγραφης εντολής από την υπηρεσία και εντός πέντε (5) ημερών από την παραγγελία.
4. Οι συμμετέχοντες στο διαγωνισμό υποχρεούνται να αναφέρουν στις προσφορές τους την χώρα προέλευσης και κατασκευής των ειδών που προσφέρουν. Τα παραπάνω δεν εφαρμόζονται προκειμένου για προϊόντα κοινοτικής προέλευσης.

Παραλαβή των προσφερόμενων αγαθών

1. Σε περίπτωση που τα υπό παραλαβή είδη, δεν πληρούν τους όρους της προσφοράς και υπάρχουν διαφορές και αποκλίσεις από αυτούς, τότε αυτά δεν θα παραληφθούν και ο ανάδοχος υποχρεούται να τα αντικαταστήσει ή να τα αποκαταστήσει, σύμφωνα με τους όρους της σύμβασης.
2. Στην περίπτωση δε κατά την οποία δεν είναι δυνατή - εφ' όσον απαιτηθεί - η αντικατάστασή των με άλλα που να πληρούν επακριβώς τους όρους της σύμβασης και της προσφοράς, ο προμηθευτής κηρύσσεται έκπτωτος και υπόκειται στις προβλεπόμενες κυρώσεις. Κατά τα λοιπά ισχύουν τα προβλεπόμενα στη περίπτωση δ' της παραγράφου 2 του άρθρου 106 του Ν.4412/2016. Η Αναθέτουσα Αρχή διατηρεί το δικαίωμα πριν την παραλαβή να προβεί σε δειγματοληπτικό έλεγχο των προς παράδοση προϊόντων.

Αναλυτικά :

- Οι προμηθευτές θα πρέπει να συμμορφώνονται με τις προδιαγραφές που θέτει η νομοθεσία.
- Η αρμόδια επιτροπή παραλαβής επιβάλλεται να ελέγχει τα αναγραφόμενα στο Δελτίο Αποστολής και τις ενδείξεις που υπάρχουν επί των συσκευασιών των προϊόντων.

Η Επιτροπή παραλαβής έχει ως αντικείμενο:

1. Έλεγχο της καταλληλότητας των μεταφορικών μέσων που χρησιμοποιεί ο προμηθευτής.
 2. Έλεγχο ποιότητας για τον εάν τηρούνται οι προδιαγραφές που έχουν ορισθεί για το κάθε είδος χωριστά.
- Αν διαπιστώσει οποιαδήποτε παράβαση σε σχέση με τα παραπάνω (1-2) η επιτροπή έχει το δικαίωμα απόρριψης των ειδών, οπότε ο προμηθευτής οφείλει να αντικαταστήσει τα είδη αμέσως.

Σε άλλη περίπτωση ο Δήμος Μυτιλήνης έχει το δικαίωμα να τα αγοράσει από το ελεύθερο εμπόριο σε βάρος του προμηθευτή.

- Με κάθε παράδοση θα εκδίδονται «δελτία αποστολής», καθώς και τα αντίστοιχα τιμολόγια, με τις τιμές σύμφωνα με την υποβληθείσα οικονομική προσφορά του αναδόχου (τιμές μονάδος ή ποσοστό έκπτωσης).

Μυτιλήνη Μάρτιος 2022

Θεωρήθηκε

Συντάχθηκε

Ελπίς Αβαγιανού

Ζωή Ανατολίτη
Αν. Προϊσταμένη
Δ/σης Ανάπτυξης
& Προγραμματισμού

ΠΑΡΑΡΤΗΜΑ Γ΄

ΠΙΝΑΚΑΣ «ΤΟΠΟΣ ΠΑΡΑΔΟΣΗΣ – ΠΡΟΟΡΙΣΜΟΥ ΕΙΔΩΝ»

Οι συνολικές ποσότητες των ειδών – του κάτωθι πίνακα - θα παραδοθούν & θα τοποθετηθούν στις εγκαταστάσεις του Επιμελητηρίου Λέσβου - Π. Κουντουριώτη 71 - Μυτιλήνη - σύμφωνα με τις υποδείξεις της Αναθέτουσας Αρχής & του Υπεύθυνου της Πράξης.

ΟΜΑΔΑ	ΕΙΔΟΣ	ΜΟΝΑΔΑ ΜΕΤΡΗΣΗΣ	ΠΟΣΟΤΗΤΑ
Α' : ΕΙΔΗ ΤΕΧΝΟΛΟΓΙΑΣ – ΗΛΕΚΤΡΙΚΕΣ ΣΥΣΚΕΥΕΣ	Ηλεκτρονικός Υπολογιστής	Τεμ.	15
	Server	Τεμ.	2
	Φορητός ηλεκτρονικός υπολογιστής	Τεμ.	3
	Πολυμηχάνημα	Τεμ.	2
	Τηλεφωνικό Κέντρο	Τεμ.	1
	Συσκευή τηλεφώνου	Τεμ.	14
	Τηλεόραση 75"	Τεμ.	1
	Τηλεόραση 60"	Τεμ.	1
	Τηλεόραση 43"	Τεμ.	1
	Φούρνος Μικροκυμάτων	Τεμ.	1
	Ψυγείο δίπορτο	Τεμ.	1
	Ψυγείο μικρό	Τεμ.	1
	Καφετιέρα φίλτρου	Τεμ.	2
	Καφετιέρα φίλτρου με κάψουλα	Τεμ.	2
	Τοστιέρα	Τεμ.	1
	Ηλεκτρική εστία μονή	Τεμ.	1
	Βραστήρας	Τεμ.	2
	Τρισδιάστατος Εκτυπωτής	Τεμ.	1
Β' : ΕΙΔΗ ΕΠΙΠΛΩΣΗΣ	Γραφείο Εργασίας 1,40Χ0,70Χ0.75 ύψος χωρίς Συρτάρια (η συρταριέρα περιγράφεται σε ξεχωριστό άρθρο)	Τεμ.	8
	Γωνιακό Γραφείο Εργασίας 1,40Χ 0,70Χ0,75Υ και Γωνία 1,55Χ0,40Χ0,75Υ	Τεμ.	2
	Τροχήλατη συρταριέρα 0,50Β Χ 0,45Π Χ 0,55Υ	Τεμ.	8
	Καρέκλα Γραφείου Τύπου Elpis	Τεμ.	13
	Καρέκλα Επισκέπτη Γραφείου	Τεμ.	3
	Βιβλιοθήκη Χαμηλή 2,30Χ 0,40Χ0.70 ύψος Διευθυντικό Γραφείο	Τεμ.	1

Βιβλιοθήκη Χαμηλή 1,80X 0,40X0.70 ύψος Γραφείο 3 και 1	Τεμ.	2
Βιβλιοθήκη Χαμηλή 2,25X 0,40X0.70 ύψος Γραφείο 3 (κίτρινο-λευκό) Γραφείο 1 (πράσινο πετρόλ-λευκό)	Τεμ.	2
Βιβλιοθήκη Χαμηλή 2,57X0,40X0.70 ύψος Γραφείο 2 και Γραφείο 4	Τεμ.	2
Βιβλιοθήκη Χαμηλή Ρεσεψιόν 4,47 X 0,40X0.70 ύψος	Τεμ.	1
Έπιπλο Ρεσεψιόν Ισογείου με 2 συρταριέρες	Τεμ.	1
Παγκάκι Εισόδου 1,40 X 0,55 X 0,45 με Μαξιλάρι Καθίσματος 1,40 X 0,55 X 0,06	Τεμ.	1
Παγκάκι Καθιστικού 1,57 X 0,50 X 45 με 2 Μαξιλάρια Πλάτης 0.60 X 0.60X 0.05	Τεμ.	1
Παγκάκι Καθιστικού 4,22X0,50X0,45 με Μαξιλάρι Καθίσματος 2,50 X 0,50 X 0,08 και 2 Μαξιλάρια Πλάτης 0.60 X 0.60X 0.05	Τεμ.	1
Παγκάκι Εξωτερικών Γραφείων 0,75 X 0,50X0,45 με Μαξιλάρι Καθίσματος 0,75 X 0,50 και Μαξιλάρι Πλάτης 0,75 X 0,50	Τεμ.	4
Πολυθρόνες Τύπου relax egg 1,08 X 0,87 X0,82X 0.45 (3 κίτρινες +1 τirkουάζ)	Τεμ.	4
Τραπεζάκια Εξωτερικών Γραφείων 0,80X0,75X0,75Y	Τεμ.	2
Σταντ Τάμπλετ 0,27X1,63X1,10Y	Τεμ.	1
Τραπεζάκι Ζιγκόν Αναμονής – Καθιστικού φ0,70X0,45Y & φ0.60 X0.40Y	Τεμ.	3
Τραπέζι Στρογγυλό (Ροτόντα) Αναμονής φ1,20X0,75 ύψος	Τεμ.	1
Καρέκλα Αναμονής Στρογγυλού Τραπεζιού	Τεμ.	4
Αυτοστήρικτα Ράφια Βιβλιοθήκης 1,56/1,20/0,83	Τεμ.	3
Κουζίνα Πάσο 0.50X1.84X1.10	Τεμ.	1
Σκαμπό Κουζίνας	Τεμ.	6
Έπιπλο Κουζίνας με 2 Ντουλάπια Κουζίνας 2.40x2.40x0.60	Τεμ.	1
Ρόλερ Ισογείου (διαφορετικών διαστάσεων) 2x1.80 / 2x 1.25 (ύψος 3.60)	Τεμ.	4
Πουφ Φ 0.80 διαμ.	Τεμ.	2
Γλάστρες Ψηλές Δαπέδου Λευκές φ 0,30 x 0,60 ύψος	Τεμ.	10
Τραπέζι Συνεδριάσεων 5,10 x 1,20 x 0,75	Τεμ.	1
Τραπεζάκι Ζιγκόν Αναμονής – Καθιστικού φ0,60 λευκο/φ0,50 γκρι / 0.45Y κ 0,40Y αντίστοιχα	Τεμ.	2
Καρέκλα Συνεδριάσεων	Τεμ.	14

	Καναπές Τριθέσιος 2,20 X 1,00 X 0,45	Τεμ.	1
	Πολυθρόνα Τύπου Bauhaus	Τεμ.	4
	Βιβλιοθήκη 2.70 ύψος x 2.90 x0.35	Τεμ.	1
	Ρόλερ Ορόφου 1.80 / 2X1.70/2X1.75 (ύψος 3.70)	Τεμ.	5
	Έπιπλο "καφέ" με Ντουλάπια 3.20 X 0.60 X 0.90 ύψος	Τεμ.	1
	Γραφείο Ρεσεψιόν Όροφος με 1 Συρταριέρα 2.55 X0.70 X 0.75 ύψος & 1.73 X 0.25 X 1.15 ύψος με Συρταριέρα	Τεμ.	1
Γ' : ΦΩΤΙΣΤΙΚΑ	Γραμμικό Κρεμαστό Φωτιστικό Reception Ισογείου & ΣΕΤ Ανάρτησης 6 Τεμ. Τύπου ATLAS	Τεμ.	1
	Κρεμαστό Φωτιστικό Τραπεζιού Χώρου Αναμονής	Τεμ.	1
	Φωτιστικά Πάσου Κουζίνας	Τεμ.	3
	Πλαφονιέρες Οροφής Εξωτερικών Γραφείων	Τεμ.	2
	Ταινία Κρυφού Φωτισμού LED με Τροφοδοτικό για Reception Ισογείου & Reception Ορόφου με Τροφοδοτικά	Τεμ.	1
	Γραμμικό Κρεμαστό Φωτιστικό Reception Ορόφου Ξύλινο	Τεμ.	1
	Κρεμαστά Φωτιστικά Συνεδριακού Γραφείου (3 Διαφορετικά Μεγέθη επί Δύο το Κάθε Ένα)	Τεμ.	1
ΕΔ' ΓΡΑΦΙΣΤΙΚΑ	Motivation Quotes Ισογείου από PLEXIGLASS & Αρίθμηση Γραφείων από PLEXIGLASS 12 Τεμ.	Τεμ.	12
	Σήμανση Αίθουσας Συνεδριάσεων Δευτέρου Ορόφου από Ξύλινα Γράμματα LASER	Τεμ.	1
Ε' : ΕΙΔΗ ΚΟΥΖΙΝΑΣ - WC	Κρυστάλλινα ποτήρια νερού	Τεμ.	60
	Κεραμική κούπα καφέ	Τεμ.	40
	Φλυτζάνια ελληνικού καφέ (σετ 6 τεμ.)	σετ	5
	Φλυτζάνια καφέ espresso (σετ 6 τεμ.)	σετ	6
	Κουταλάκια γλυκού	Τεμ.	60
	Ανοξείδωτη πιατέλα σερβιρίσματος	Τεμ.	4
	Μπρίκι ελληνικού καφέ (σετ 2 τεμ. Μικρό - Μεγάλο)	σετ	2
	Σετ βάζα ζάχαρης - καφέ - τσάϊ	σετ	2
	Καλαθάκι απορριμμάτων γραφείου	Τεμ.	12
	Κάδος απορριμμάτων κουζίνας	Τεμ.	2
	Σετ καλαθάκι μπάνιου - πιγκάλ	σετ	1

ΠΑΡΑΡΤΗΜΑ Δ΄
ΣΧΕΔΙΟ ΣΥΜΒΑΣΗΣ



ΕΛΛΗΝΙΚΗ ΔΗΜΟΚΡΑΤΙΑ
ΝΟΜΟΣ ΛΕΣΒΟΥ

ΔΗΜΟΣ ΜΥΤΙΛΗΝΗΣ

Δ/ΝΣΗ ΟΙΚΟΝ. ΥΠΗΡΕΣΙΩΝ
ΤΜΗΜΑ ΠΡΟΜΗΘΕΙΩΝ

Αριθμ. Πρωτ.

ΣΥΜΒΑΣΗ ΠΡΟΜΗΘΕΙΑΣ

ΓΙΑ ΤΗΝ ΠΡΑΞΗ

«ΔΗΜΙΟΥΡΓΙΑ & ΛΕΙΤΟΥΡΓΙΑ ΔΟΜΩΝ ΥΠΟΣΤΗΡΙΞΗΣ ΤΗΣ ΕΠΙΧΕΙΡΗΜΑΤΙΚΟΤΗΤΑΣ»

**ΥΠΟΕΡΓΟ 4: «Προμήθεια Εξοπλισμού Υποδομής Επιχειρηματικότητας
Μυτιλήνης»**

Αξία προ Φ.Π.Α.	Φ.Π.Α. ...%	Αξία με Φ.Π.Α.

Στην Μυτιλήνη σήμερα..... ημέρα οι παρακάτω συμβαλλόμενοι:

1. **Κύτελης Ευστράτιος**, Δήμαρχος, που με την ιδιότητά του, νόμιμα εκπροσωπεί τον Δήμο Μυτιλήνης και θα καλείται στο εφεξής "**Αναθέτουσα Αρχή**" που εδρεύει..... με Αριθμό Φορολογικού Μητρώου (Α.Φ.Μ.).....ΔΟΥ και κωδικό ηλεκτρονικής τιμολόγησης

2. Ο/η (σε περίπτωση φυσικού προσώπου/ ατομικής επιχείρησης) ή το νομικό πρόσωπο..... με την επωνυμία και με το διακριτικό τίτλο «.....», που εδρεύει (ΑΦΜ:....., ΔΟΥ:, Τ.Κ., νομίμως εκπροσωπούμενο (μόνο για νομικά πρόσωπα) από τον (στο εξής ο «**Ανάδοχος**»)

Έχοντας υπόψη:

- την υπ' αριθμ διακήρυξη (ΑΔΑΜ...) και τα λοιπά έγγραφα της σύμβασης που συνέταξε η Αναθέτουσα Αρχή για την ανωτέρω εν θέματι σύμβαση προμήθειας.
- Την υπ' αριθμ ... απόφαση της Αναθέτουσας Αρχής με την οποία κατακυρώθηκε το αποτέλεσμα της διαδικασίας (ΑΔΑΜ...), στο πλαίσιο της ανωτέρω διακήρυξης, στον Ανάδοχο και την αριθμ. πρωτ.

ειδική πρόσκληση της Αναθέτουσας Αρχής προς τον Ανάδοχο για την υπογραφή του παρόντος, η οποία κοινοποιήθηκε σε αυτόν την.....

3. Την απόυπεύθυνη δήλωση του αναδόχου περί μη οψιγενών μεταβολών, κατά την έννοια της περ. (2) της παρ. 3 του άρθρου 100 του ν. 4412/2016 [μνημονεύεται μόνο στην περίπτωση του προσυμβατικού ελέγχου ή της άσκησης προδικαστικής προσφυγής κατά της απόφασης κατακύρωσης]

4. Ότι αναπόσπαστο τμήμα της παρούσας αποτελούν, σύμφωνα με το άρθρο 2 παρ.1 περ.πτ. 42 του Ν.4412/2016:

- η υπ' αριθ. διακήρυξη, με τα Παραρτήματα της
- το Ευρωπαϊκό Ενιαίο Έγγραφο Σύμβασης [ΕΕΕΣ]
- η προσφορά του Αναδόχου

4. Ότι ο ανάδοχος κατέθεσε την:

υπ' αριθ. εγγυητική επιστολή της τράπεζας/ πιστωτικού ιδρύματος/ χρηματοδοτικού ιδρύματος/ ασφαλιστικής επιχείρησης/, ποσού ευρώ, για την καλή εκτέλεση των όρων του παρόντος συμφωνητικού

Συμφώνησαν και έκαναν αμοιβαία αποδεκτά τα ακόλουθα :

Άρθρο 1 Αντικείμενο

Αντικείμενο της παρούσας σύμβασης είναι η προμήθεια και τοποθέτηση στις Εγκαταστάσεις του Επιμελητήριου Λέσβου (Π. Κουντουριώτη 71, Μυτιλήνη) των Ειδών των Ομάδων Α' Β', Γ', Δ' & Ε'.

Η προμήθεια θα πραγματοποιηθεί σύμφωνα με τους όρους που περιέχονται στα έγγραφα της σύμβασης, στην απόφαση κατακύρωσης και την προσφορά του Αναδόχου.

Συγκεκριμένα το αντικείμενο της σύμβασης είναι :

ΟΜΑΔΑ	ΕΙΔΟΣ	ΜΟΝΑΔΑ ΜΕΤΡΗΣΗΣ	ΠΟΣΟΤΗΤΑ	ΤΙΜΗ ΜΟΝΑΔΟΣ	ΚΟΣΤΟΣ ΑΝΕΥ ΦΠΑ	ΦΠΑ 17%	ΣΥΝΟΛΙΚΟ ΚΟΣΤΟΣ
Α' - ΕΙΔΗ ΤΕΧΝΟΛΟΓΙΑΣ – ΗΛΕΚΤΡΙΚΕΣ ΣΥΣΚΕΥΕΣ	Ηλεκτρονικός Υπολογιστής	Τεμ.	15				
	Server	Τεμ.	2				
	Φορητός ηλεκτρονικός υπολογιστής (laptop)	Τεμ.	4				
	Πολυμηχάνημα	Τεμ.	2				
	Τηλεφωνικό Κέντρο	Τεμ.	1				
	Συσκευή τηλεφώνου	Τεμ.	14				
	Τηλεόραση 75 "	Τεμ.	1				
	Τηλεόραση 60 "	Τεμ.	1				
	Τηλεόραση 43 "	Τεμ.	1				
	Φούρνος Μικροκυμάτων	Τεμ.	1				
	Ψυγείο δίπορτο	Τεμ.	1				
	Ψυγείο μικρό	Τεμ.	1				
	Πολυκαφετιέρα φίλτρου	Τεμ.	2				
	Καφετιέρα εσπρέσσο με κάψουλα	Τεμ.	2				

	Τοστιέρα	Τεμ.	1				
	Ηλεκτρική εστία μονή	Τεμ.	1				
	Βραστήρας	Τεμ.	2				
	Τρισδιάστατος Εκτυπωτής	Τεμ.	1				
ΣΥΝΟΛΙΚΟ ΚΟΣΤΟΣ ΟΜΑΔΑ Α' ANEY ΦΠΑ							
ΣΥΝΟΛΙΚΟ ΚΟΣΤΟΣ ΦΠΑ (17%)							
ΣΥΝΟΛΙΚΟ ΚΟΣΤΟΣ ΟΜΑΔΑΣ Α' ΜΕ ΦΠΑ							
ΟΜΑΔΑ	ΕΙΔΟΣ	ΜΟΝΑΔΑ ΜΕΤΡΗΣΗΣ	ΠΟΣΟΤΗΤΑ	ΤΙΜΗ ΜΟΝΑΔΟΣ	ΚΟΣΤΟΣ ANEY ΦΠΑ	ΦΠΑ 17%	ΣΥΝΟΛΙΚΟ ΚΟΣΤΟΣ
Β' - ΕΙΔΗ ΕΠΙΠΛΩΣΗΣ	Γραφείο Εργασίας 1,40Χ0,70Χ0.75 ύψος χωρίς Συρτάρια (η Συρταριέρα περιγράφεται σε ξεχωριστό άρθρο)	Τεμ.	8				
	Γωνιακό Γραφείο Εργασίας 1,40Χ 0,70Χ0,75Υ και Γωνία 1,55Χ0,40Χ0,75Υ	Τεμ.	2				
	Τροχήλατη Συρταριέρα 0,50Β Χ 0,45Π Χ 0,55Υ	Τεμ.	8				
	Καρέκλα Γραφείου Τύπου Elpis	Τεμ.	13				
	Καρέκλα Επισκέπτη Γραφείου	Τεμ.	3				
	Βιβλιοθήκη Χαμηλή 2,30Χ 0,40Χ0.70 ύψος Διευθυντικό Γραφείο	Τεμ.	1				
	Βιβλιοθήκη Χαμηλή 1,80Χ 0,40Χ0.70 ύψος Γραφείο 3 και 1	Τεμ.	2				
	Βιβλιοθήκη Χαμηλή 2,25Χ 0,40Χ0.70 ύψος Γραφείο 3 (κίτρινο-λευκό) Γραφείο 1 (πράσινο πετρόλ-λευκό)	Τεμ.	2				
	Βιβλιοθήκη Χαμηλή 2,57Χ0,40Χ0.70 ύψος Γραφείο 2 και Γραφείο 4	Τεμ.	2				
	Βιβλιοθήκη Χαμηλή Ρεσεψιόν 4,47 Χ 0,40Χ0.70 ύψος	Τεμ.	1				
	Έπιπλο Ρεσεψιόν Ισογείου με 2 Συρταριέρες	Τεμ.	1				

Παγκάκι Εισόδου 1,40 X 0,55 X 0,45 με Μαξιλάρι Καθίσματος 1,40 X 0,55 X 0,06	Τεμ.	1				
Παγκάκι Καθιστικού 1,57 X 0,50 X 45 με 2 Μαξιλάρια Πλάτης 0.60 X 0.60X 0.05	Τεμ.	1				
Παγκάκι Καθιστικού 4,22X0,50X0,45 με Μαξιλάρι Καθίσματος 2,50 X 0,50 X 0,08 και 2 Μαξιλάρια Πλάτης 0.60 X 0.60X 0.05	Τεμ.	1				
Παγκάκι Εξωτερικών Γραφείων 0,75 X 0,50X0,45 με Μαξιλάρι Καθίσματος 0,75 X 0,50 και Μαξιλάρι Πλάτης 0,75 X 0,50	Τεμ.	4				
Πολυθρόνες Τύπου relax egg 1,08 X 0,87 X 0,82 X 0.45 (3 κίτρινες +1 τirkουάζ)	Τεμ.	4				
Τραπεζάκια Εξωτερικών Γραφείων 0,80X0,75X0,75Y	Τεμ.	2				
Σταντ Τάμπλετ 0,27X1,63X1,10Y	Τεμ.	1				
Τραπεζάκι Ζιγκόν Αναμονής – Καθιστικού φ0,70X0,45Y & φ0.60 X0.40Y	Τεμ.	3				
Τραπέζι Στρογγυλό (Ροτόντα) Αναμονής φ1,20X0,75 ύψος	Τεμ.	1				
Καρέκλα Αναμονής Στρογγυλού Τραπεζιού	Τεμ.	4				
Αυτοστήρικτα Ράφια Βιβλιοθήκης 1,56/1,20/0,83	Τεμ.	3				
Κουζίνα Πάσο 0.50X1.84X1.10	Τεμ.	1				
Σκαμπό Κουζίνας	Τεμ.	6				
Έπιπλο Κουζίνας με 2 Ντουλάπια Κουζίνας 2.40x2.40x0.60	Τεμ.	1				

	Ρόλερ Ισογείου (διαφορετικών διαστάσεων) 2x1.80 / 2x 1.25 (ύψος 3.60)	Τεμ.	4				
	Πουφ Φ 0.80 διαμ.	Τεμ.	2				
	Γλάστρες Ψηλές Δαπέδου Λευκές φ 0,30 x 0,60 ύψος	Τεμ.	10				
	Τραπεζί Συνεδριάσεων 5,10 x 1,20 x 0,75	Τεμ.	1				
	Τραπεζάκι Ζιγκόν Αναμονής – Καθιστικού φ0,60 λευκο/φ0,50 γκρι / 0.45Υ κ 0,40Υ αντίστοιχα	Τεμ.	2				
	Καρέκλα Συνεδριάσεων	Τεμ.	14				
	Καναπές Τριθέσιος 2,20 X 1,00 X 0,45	Τεμ.	1				
	Πολυθρόνα Τύπου Bauhaus	Τεμ.	4				
	Βιβλιοθήκη 2.70 ύψος x 2.90 x0.35	Τεμ.	1				
	Ρόλερ Ορόφου 1.80 / 2X1.70/2X1.75 (ύψος 3.70)	Τεμ.	5				
	Έπιπλο "καφέ" με Ντουλάπια 3.20 X 0.60 X 0.90 ύψος	Τεμ.	1				
	Γραφείο Ρεσεψιόν Όροφος με 1 Συρταριέρα 2.55 X0.70 X 0.75 ύψος & 1.73 X 0.25 X 1.15 ύψος με Συρταριέρα	Τεμ.	1				
ΣΥΝΟΛΙΚΟ ΚΟΣΤΟΣ ΟΜΑΔΑ Β' ΑΝΕΥ ΦΠΑ							
ΣΥΝΟΛΙΚΟ ΚΟΣΤΟΣ ΦΠΑ (17%)							
ΣΥΝΟΛΙΚΟ ΚΟΣΤΟΣ ΟΜΑΔΑΣ Β' ΜΕ ΦΠΑ							
ΟΜΑΔΑ	ΕΙΔΟΣ	ΜΟΝΑΔΑ ΜΕΤΡΗΣΗΣ	ΠΟΣΟΤΗΤΑ	ΤΙΜΗ ΜΟΝΑΔΟΣ	ΚΟΣΤΟΣ ΑΝΕΥ ΦΠΑ	ΦΠΑ 17%	ΣΥΝΟΛΙΚΟ ΚΟΣΤΟΣ
Γ' - ΦΩΤΙΣΤΙΚΑ	Γραμμικό Κρεμαστό Φωτιστικό Reception Ισογείου & ΣΕΤ Ανάρτησης 6 Τεμ. Τύπου ATLAS	Τεμ.	1				
	Κρεμαστό Φωτιστικό Τραπεζιού Χώρου Αναμονής	Τεμ.	1				
	Φωτιστικά Πάσου Κουζίνας	Τεμ.	3				

	Πλαφονιέρες Οροφής Εξωτερικών Γραφείων	Τεμ.	2				
	Ταινία Κρυφού Φωτισμού LED με Τροφοδοτικό για Reception Ισογείου & Reception Ορόφου με Τροφοδοτικά	Τεμ.	1				
	Γραμμικό Κρεμαστό Φωτιστικό Reception Ορόφου Ξύλινο	Τεμ.	1				
	Κρεμαστά Φωτιστικά Συνεδριακού Γραφείου (3 Διαφορετικά Μεγέθη επί Δύο το Κάθε Ένα)	Τεμ.	1				
ΣΥΝΟΛΙΚΟ ΚΟΣΤΟΣ ΟΜΑΔΑ Γ' ΑΝΕΥ ΦΠΑ							
ΣΥΝΟΛΙΚΟ ΚΟΣΤΟΣ ΦΠΑ (17%)							
ΣΥΝΟΛΙΚΟ ΚΟΣΤΟΣ ΟΜΑΔΑΣ Γ' ΜΕ ΦΠΑ							
ΟΜΑΔΑ	ΕΙΔΟΣ	ΜΟΝΑΔΑ ΜΕΤΡΗΣΗΣ	ΠΟΣΟΤΗΤΑ	ΤΙΜΗ ΜΟΝΑΔΟΣ	ΚΟΣΤΟΣ ΑΝΕΥ ΦΠΑ	ΦΠΑ 17%	ΣΥΝΟΛΙΚΟ ΚΟΣΤΟΣ
Δ' ΓΡΑΦΙΣΤΙΚΑ	Motivation Quotes Ισογείου από PLEXIGLASS & Αρίθμηση Γραφείων από PLEXIGLASS 12 Τεμ.	Τεμ.	12				
	Σήμανση Αίθουσας Συνεδριάσεων Δευτέρου Ορόφου από Ξύλινα Γράμματα LASER	Τεμ.	1				
ΣΥΝΟΛΙΚΟ ΚΟΣΤΟΣ ΟΜΑΔΑ Δ' ΑΝΕΥ ΦΠΑ							
ΣΥΝΟΛΙΚΟ ΚΟΣΤΟΣ ΦΠΑ (17%)							
ΣΥΝΟΛΙΚΟ ΚΟΣΤΟΣ ΟΜΑΔΑΣ Δ' ΜΕ ΦΠΑ							
ΟΜΑΔΑ	ΕΙΔΟΣ	ΜΟΝΑΔΑ ΜΕΤΡΗΣΗΣ	ΠΟΣΟΤΗΤΑ	ΤΙΜΗ ΜΟΝΑΔΟΣ	ΚΟΣΤΟΣ ΑΝΕΥ ΦΠΑ	ΦΠΑ 17%	ΣΥΝΟΛΙΚΟ ΚΟΣΤΟΣ
Ε' - ΕΙΔΗ ΚΟΥΖΙΝΑΣ - WC	Κρυστάλλινα ποτήρια νερού	Τεμ.	60				
	Κεραμική κούπα καφέ	Τεμ.	40				
	Φλυτζάνια ελληνικού καφέ (σετ 6 τεμ.)	σετ	5				
	Φλυτζάνια καφέ espresso (σετ 6 τεμ.)	σετ	6				
	Κουταλάκια γλυκού	Τεμ.	60				
	Ανοξείδωτη πιατέλα σερβιρίσματος	Τεμ.	4				

	Μπρίκι ελληνικού καφέ (σετ 2 τεμ. Μικρό - Μεγάλο)	σετ	2				
	Σετ βάζα ζάχαρης - καφέ - τσάϊ	σετ	2				
	Καλαθάκι απορριμμάτων γραφείου	Τεμ.	12				
	Κάδος απορριμμάτων κουζίνας	Τεμ.	2				
	Σετ καλαθάκι μπάνιου - πιγκάλ	σετ	1				
ΣΥΝΟΛΙΚΟ ΚΟΣΤΟΣ ΟΜΑΔΑ Ε' ΑΝΕΥ ΦΠΑ							
ΣΥΝΟΛΙΚΟ ΚΟΣΤΟΣ ΦΠΑ (17%)							
ΣΥΝΟΛΙΚΟ ΚΟΣΤΟΣ ΟΜΑΔΑΣ Ε' ΜΕ ΦΠΑ							
ΣΥΝΟΛΙΚΟ ΚΟΣΤΟΣ ΟΜΑΔΩΝ Α', Β', Γ', Δ' & Ε' ΑΝΕΥ ΦΠΑ							
ΣΥΝΟΛΙΚΟ ΚΟΣΤΟΣ ΦΠΑ (17%) ΟΜΑΔΩΝ Α', Β', Γ', Δ' & Ε'							
ΣΥΝΟΛΙΚΟ ΚΟΣΤΟΣ ΟΜΑΔΩΝ Α', Β', Γ', Δ' & Ε' ΜΕ ΦΠΑ							

Τα προς προμήθεια είδη κατατάσσονται στους ακόλουθους κωδικούς του Κοινού Λεξιλογίου δημοσίων συμβάσεων (CPV) :

ΟΜΑΔΑ	ΕΙΔΟΣ	CPV
Α': ΕΙΔΗ ΤΕΧΝΟΛΟΓΙΑΣ – ΗΛΕΚΤΡΙΚΕΣ ΣΥΣΚΕΥΕΣ	Ηλεκτρονικός Υπολογιστής	30213000-5
	Server	30211000-1
	Φορητός ηλεκτρονικός υπολογιστής (laptop)	30213100-6
	Πολυμηχάνημα	30120000-6
	Τηλεφωνικό κέντρο	32543000-1
	Συσκευή τηλεφώνου	32552100-8
	Τηλεόραση 75"	32300000-6
	Τηλεόραση 60"	32300000-6
	Τηλεόραση 40"	32300000-6
	Φούρνος Μικροκυμάτων	39711362-4
	Ψυγείο δίπορτο	39711130-9
	Ψυγείο μικρό	39711130-9
	Πολυκαφετιέρα φίλτρου	39711310-5
	Καφετιέρα εσπρέσσο με κάψουλα	39711310-5

	Τοστιέρα	39711400-3
	Ηλεκτρική εστία μονή	39711430-2
	Βραστήρας	39710000-2
	Τρισδιάστατος Εκτυπωτής	30232110-8
B' : ΕΙΔΗ ΕΠΙΠΛΩΣΗΣ	Γραφείο Εργασίας 1,40Χ0,70Χ0.75 ύψος χωρίς Συρτάρια (η Συρταριέρα περιγράφεται σε ξεχωριστό άρθρο)	39516000-2
	Γωνιακό Γραφείο Εργασίας 1,40Χ 0,70Χ0,75Υ και Γωνία 1,55Χ0,40Χ0,75Υ	39516000-2
	Τροχήλατη Συρταριέρα 0,50Β Χ 0,45Π Χ 0,55Υ	39516000-2
	Καρέκλα Γραφείου Τύπου Elpis	39516000-2
	Καρέκλα Επισκέπτη Γραφείου	39516000-2
	Βιβλιοθήκη Χαμηλή 2,30Χ 0,40Χ0.70 ύψος Διευθυντικό Γραφείο	39516000-2
	Βιβλιοθήκη Χαμηλή 1,80Χ 0,40Χ0.70 ύψος Γραφείο 3 και 1	39516000-2
	Βιβλιοθήκη Χαμηλή 2,25Χ 0,40Χ0.70 ύψος Γραφείο 3 (κίτρινο-λευκό) Γραφείο 1 (πράσινο πετρόλ-λευκό)	39516000-2
	Βιβλιοθήκη Χαμηλή 2,57Χ0,40Χ0.70 ύψος Γραφείο 2 και Γραφείο 4	39516000-2
	Βιβλιοθήκη Χαμηλή Ρεσεψιόν 4,47 Χ 0,40Χ0.70 ύψος	39516000-2
	Έπιπλο Ρεσεψιόν Ισογείου με 2 Συρταριέρες	39516000-2
	Παγκάκι Εισόδου 1,40 Χ 0,55 Χ 0,45 με Μαξιλάρι Καθίσματος 1,40 Χ 0,55 Χ 0,06	39516000-2
	Παγκάκι Καθιστικού 1,57 Χ 0,50 Χ 45 με 2 Μαξιλάρια Πλάτης 0.60 Χ 0.60Χ 0.05	39516000-2
	Παγκάκι Καθιστικού 4,22Χ0,50Χ0,45 με Μαξιλάρι Καθίσματος 2,50 Χ 0,50 Χ 0,08 και 2 Μαξιλάρια Πλάτης 0.60 Χ 0.60Χ 0.05	39516000-2
	Παγκάκι Εξωτερικών Γραφείων 0,75 Χ 0,50Χ0,45 με Μαξιλάρι Καθίσματος 0,75 Χ 0,50 και Μαξιλάρι Πλάτης 0,75 Χ 0,50	39516000-2
	Πολυθρόνες Τύπου relax egg 1,08 Χ 0,87 Χ0,82Χ 0.45 (3 κίτρινες +1 τερκούαζ)	39516000-2
	Τραπεζάκια Εξωτερικών Γραφείων 0,80Χ0,75Χ0,75Υ	39516000-2
	Σταντ Τάμπλετ 0,27Χ1,63Χ1,10Υ	39516000-2
	Τραπεζάκι Ζιγκόν Αναμονής – Καθιστικού φ0,70Χ0,45Υ & φ0.60 Χ0.40Υ	39516000-2
	Τραπέζι Στρογγυλό (Ροτόντα) Αναμονής φ1,20Χ0,75 ύψος	39100000-3
Καρέκλα Αναμονής Στρογγυλού Τραπεζιού	39516000-2	

	Αυτοστήρικτα Ράφια Βιβλιοθήκης 1,56/1,20/0,83	39516000-2
	Κουζίνα Πάσο 0.50X1.84X1.10	39516000-2
	Σκαμπό Κουζίνας	39516000-2
	Έπιπλο Κουζίνας με 2 Ντουλάπια Κουζίνας 2.40x2.40x0.60	39516000-2
	Ρόλερ Ισογείου (διαφορετικών διαστάσεων) 2x1.80 / 2x 1.25 (ύψος 3.60)	39515410-2
	Πουφ Φ 0.80 διαμ.	39516000-2
	Γλάστρες Ψηλές Δαπέδου Λευκές φ 0,30 x 0,60 ύψος	39516000-2
	Τραπεζι Συνεδριάσεων 5,10 x 1,20 x 0,75	39516000-2
	Τραπεζάκι Ζιγκόν Αναμονής – Καθιστικού φ0,60 λευκο/φ0,50 γκρι / 0.45Υ κ 0,40Υ αντίστοιχα	39516000-2
	Καρέκλα Συνεδριάσεων	39516000-2
	Καναπές Τριθέσιος 2,20 X 1,00 X 0,45	39516000-2
	Πολυθρόνα Τύπου Bauhaus	39516000-2
	Βιβλιοθήκη 2.70 ύψος x 2.90 x0.35	39516000-2
	Ρόλερ Ορόφου 1.80 / 2X1.70/2X1.75 (ύψος 3.70)	39515410-2
	Έπιπλο "καφέ" με Ντουλάπια 3.20 X 0.60 X 0.90 ύψος	39516000-2
	Γραφείο Ρεσεψιόν Όροφος με 1 Συρταριέρα 2.55 X0.70 X 0.75 ύψος & 1.73 X 0.25 X 1.15 ύψος με Συρταριέρα	39516000-2
Γ': ΦΩΤΙΣΤΙΚΑ	Γραμμικό Κρεμαστό Φωτιστικό Reception Ισογείου & ΣΕΤ Ανάρτησης 6 Τεμ. Τύπου ATLAS	31500000-1
	Κρεμαστό Φωτιστικό Τραπεζιού Χώρου Αναμονής	31500000-1
	Φωτιστικά Πάσου Κουζίνας	31500000-1
	Πλαφονιέρες Οροφής Εξωτερικών Γραφείων	31500000-1
	Ταινία Κρυφού Φωτισμού LED με Τροφοδοτικό για Reception Ισογείου & Reception Ορόφου με Τροφοδοτικά	31500000-1
	Γραμμικό Κρεμαστό Φωτιστικό Reception Ορόφου Ξύλινο	31500000-1
	Κρεμαστά Φωτιστικά Συνεδριακού Γραφείου (3 Διαφορετικά Μεγέθη επί Δύο το Κάθε Ένα)	31500000-1

Δ': ΓΡΑΦΙΣΤΙΚΑ	Motivation Quotes Ισογείου από PLEXIGLASS & Αρίθμηση Γραφείων από PLEXIGLASS 12 Τεμ.	31523200-0
	Σήμανση Αίθουσας Συνεδριάσεων Δευτέρου Ορόφου από Ξύλινα Γράμματα LASER	31523200-0
Ε': ΕΙΔΗ ΚΟΥΖΙΝΑΣ - WC	Κρυστάλλινα ποτήρια νερού	39221123-5
	Κεραμική κούπα καφέ	39221122-8
	Φλυτζάνια ελληνικού καφέ (σετ 6 τεμ.)	39221121-1
	Φλυτζάνια καφέ espresso (σετ 6 τεμ.)	39221121-1
	Κουταλάκια γλυκού	39223100-2
	Ανοξείδωτη πιατέλα σερβιρίσματος	39221210-2
	Μπρίκι ελληνικού καφέ (σετ 2 τεμ. Μικρό - Μεγάλο)	39221100-8
	Σετ βάζα ζάχαρης - καφέ - τσάϊ	39220000-0
	Καλαθάκι απορριμμάτων γραφείου	34928480-6
	Κάδος απορριμμάτων κουζίνας	34928480-6
	Σετ καλαθάκι μπάνιου - πιγκάλ	44410000-7

Άρθρο 2 Χρηματοδότηση της σύμβασης

Η συνολική δαπάνη είναι..... (.....€) χωρίς το ΦΠΑ, ήτοι: (.....€) συμπεριλαμβανομένου του Φ.Π.Α. και θα βαρύνει τον Κ.Α..... του προϋπολογισμού του Δήμου Μυτιλήνης του οικονομικού έτους 2021.

Το έργο χρηματοδοτείται από το «Αναπτυξιακό Πρόγραμμα Ειδικού Σκοπού για το Βόρειο Αιγαίο -2017-2020» (ΠΔΕ – Εθνικοί Πόροι).

Το σύνολο των δαπανών του Έργου θα βαρύνουν τις πιστώσεις του Προγράμματος Δημοσίων Επενδύσεων, και συγκεκριμένα τον ενάριθμο κωδικό Συλλογικής Απόφασης Ένταξης ΣΑΕ: 388 – **Κωδικός Έργου: 2019ΣΕ38800001.**

Η σύμβαση περιλαμβάνεται στο **Υποέργο Νο 4** “Προμήθεια Εξοπλισμού Υποδομής Επιχειρηματικότητας Μυτιλήνης (Π/Υ: 120.000 €)” της Πράξης (Έργο) που αφορά τη Δημιουργία και τη Λειτουργία Δομών Υποστήριξης της Επιχειρηματικότητας στη Μυτιλήνη που εντάχθηκε στο «Αναπτυξιακό Πρόγραμμα Ειδικού Σκοπού για το Βόρειο Αιγαίο -2017-2020» (ΠΔΕ – Εθνικοί Πόροι).

Άρθρο 3 Διάρκεια σύμβασης –Χρόνος Παράδοσης

3.1. Δυνάμει του άρθρου 1.3 της Διακήρυξης η διάρκεια της σύμβασης ορίζεται **σε έξι (6) μήνες** .

Χρόνος έναρξης ισχύος εκτέλεσης της Σύμβασης ορίζεται η ημερομηνία ανάρτησης του υπογεγραμμένου από τα συμβαλλόμενα μέρη συμφωνητικού στο Κ.Η.Μ.ΔΗ.Σ. (παρ. 7 άρθρο 38 του Ν. 4412/2016 σε

συνδυασμό με τα οριζόμενα στην παρ. 1 άρθρο 11 της υπ' αριθμ. 57654/22.05.2017 ΥΑ (ΦΕΚ 1781 Β'/23.05.2017).

3.2. Ο συμβατικός χρόνος παράδοσης των υλικών καθορίζεται στο άρθρο 6 της παρούσας .

Άρθρο 4 **Υποχρεώσεις Αναδόχου**

Ο Ανάδοχος εγγυάται και δεσμεύεται ανέκκλητα στην Αναθέτουσα Αρχή:

4.1. ότι, σύμφωνα με το άρθρο 4.3.1. της Διακήρυξης, τηρεί και θα εξακολουθήσει να τηρεί κατά την εκτέλεση της παρούσας σύμβασης τις υποχρεώσεις του που απορρέουν από τις διατάξεις της περιβαλλοντικής, κοινωνικοασφαλιστικής και εργατικής νομοθεσίας, που έχουν θεσπιστεί με το δίκαιο της Ένωσης, το εθνικό δίκαιο, συλλογικές συμβάσεις ή διεθνείς διατάξεις περιβαλλοντικού, κοινωνικού και εργατικού δικαίου, οι οποίες απαριθμούνται στο Παράρτημα Χ του Προσαρτήματος Α'(και του ν. 4412/2016). Η τήρηση των εν λόγω υποχρεώσεων ελέγχεται και βεβαιώνεται από τα όργανα που επιβλέπουν την εκτέλεση της παρούσας σύμβασης και τις αρμόδιες δημόσιες αρχές και υπηρεσίες που ενεργούν εντός των ορίων της ευθύνης και της αρμοδιότητάς τους

4.2. ότι θα ενεργεί σύμφωνα με το Νόμο και με την παρούσα, ότι θα λαμβάνει τα κατάλληλα μέτρα για να διασφαλίσει την ομαλή και προσηύκονσα εκτέλεση της παρούσας σύμφωνα με τη Διακήρυξη και τα λοιπά Έγγραφα της Σύμβασης και ότι δεν θα ενεργήσει αθέμιτα, παράνομα ή καταχρηστικά καθ' όλη τη διάρκεια της εκτέλεσης της παρούσας, σύμφωνα με τη ρήτρα ακεραιότητας που επισυνάπτεται στην παρούσα και αποτελεί αναπόσπαστο τμήμα της.

4.3. ότι καθ' όλη τη διάρκεια εκτέλεσης της σύμβασης, θα συνεργάζεται στενά με την Αναθέτουσα Αρχή, υποχρεούται δε να λαμβάνει υπόψη του οποιοσδήποτε παρατηρήσεις της σχετικά με την εκτέλεση της σύμβασης.

4.4. Ο ανάδοχος σύμφωνα με το άρθρο 4.3.2. της Διακήρυξης δεσμεύεται ότι :

α) σε όλα τα στάδια που προηγήθηκαν της σύμβασης δεν ενήργησε αθέμιτα, παράνομα ή καταχρηστικά και ότι θα εξακολουθήσει να μην ενεργεί κατ' αυτόν τον τρόπο κατά το στάδιο εκτέλεσης της σύμβασης,

β) ότι (σύμφωνα και με την από δήλωση – ρήτρα ακεραιότητας που υπέβαλλε) θα δηλώσει αμελλητί στην αναθέτουσα αρχή, από τη στιγμή που λάβει γνώση, οποιαδήποτε κατάσταση (ακόμη και ενδεχόμενη) σύγκρουσης συμφερόντων (προσωπικών, οικογενειακών, οικονομικών, πολιτικών ή άλλων κοινών συμφερόντων, συμπεριλαμβανομένων και αντικρουόμενων επαγγελματικών συμφερόντων) μεταξύ των νομίμων ή εξουσιοδοτημένων εκπροσώπων του καθώς και υπαλλήλων ή συνεργατών τους οποίους απασχολεί στην εκτέλεση της σύμβασης (π.χ. με σύμβαση υπεργολαβίας) και μελών του προσωπικού της αναθέτουσας αρχής που εμπλέκονται καθ' οιονδήποτε τρόπο στη διαδικασία εκτέλεσης της σύμβασης ή/και μπορούν να επηρεάσουν την έκβαση και τις αποφάσεις της αναθέτουσας αρχής περί την εκτέλεσή της, οποτεδήποτε και εάν η κατάσταση αυτή προκύψει κατά τη διάρκεια εκτέλεσης της σύμβασης.

Οι υποχρεώσεις και οι απαγορεύσεις της ρήτρας αυτής ισχύουν, αν ο ανάδοχος είναι ένωση, για όλα τα μέλη της ένωσης, καθώς και για τους υπεργολάβους που χρησιμοποιεί .

Κατά την εκτέλεση της σύμβασης εφαρμόζονται οι διατάξεις του ν. 4412/2016, οι όροι της παρούσας και συμπληρωματικά ο Αστικός Κώδικας.

Άρθρο 5 **Αμοιβή – Τρόπος πληρωμής**

5.1. Το συνολικό συμβατικό τίμημα ανέρχεται σε **...., πλέον ΦΠΑ.....%**

5.2. Η πληρωμή του Αναδόχου θα πραγματοποιηθεί σύμφωνα με το άρθρο 5.1.1 της Διακήρυξης και συγκεκριμένα: θα πραγματοποιηθεί στο 100% της συμβατικής αξίας μετά την οριστική παραλαβή των υλικών.

5.3. Η πληρωμή του συμβατικού τιμήματος θα γίνεται με την προσκόμιση από τον Ανάδοχο των νομίμων παραστατικών και δικαιολογητικών που προβλέπονται από τις διατάξεις του άρθρου 200 παρ. 4 του ν. 4412/2016, καθώς και κάθε άλλου δικαιολογητικού που τυχόν ήθελε ζητηθεί από τις αρμόδιες υπηρεσίες που διενεργούν τον έλεγχο και την πληρωμή.

Συγκεκριμένα, για την πληρωμή του τιμήματος απαιτούνται κατ' ελάχιστον τα εξής δικαιολογητικά:

α) Πρωτόκολλο οριστικής ποσοτικής και ποιοτικής παραλαβής του τμήματος που αφορά η πληρωμή ή σε περίπτωση αυτοδίκαιης παραλαβής, αποδεικτικό προσκόμισης του υλικού στην αποθήκη, σύμφωνα με το άρθρο 208 του Ν. 4412/2016.

β) Αποδεικτικό εισαγωγής του υλικού στην αποθήκη του προμηθευτή.

γ) Τιμολόγιο του προμηθευτή εις τριπλούν.

δ) Πιστοποιητικά Φορολογικής και Ασφαλιστικής Ενημερότητας σύμφωνα με τις κείμενες διατάξεις.

Πέραν των ανωτέρω δικαιολογητικών, οι αρμόδιες υπηρεσίες που διενεργούν τον έλεγχο και την πληρωμή, μπορούν να ζητήσουν και οποιοδήποτε άλλο δικαιολογητικό, εφόσον προβλέπεται στην κείμενη νομοθεσία.

5.4. Τον Ανάδοχο βαρύνουν οι υπέρ τρίτων κρατήσεις, ως και κάθε άλλη επιβάρυνση, σύμφωνα με την κείμενη νομοθεσία, μη συμπεριλαμβανομένου Φ.Π.Α., για την παράδοση των συμβατικών υλικών στον τόπο και με τον τρόπο που προβλέπεται στη Διακήρυξη και λοιπά έγγραφα της Σύμβασης. Ιδίως βαρύνεται με τις ακόλουθες κρατήσεις:

α) Κράτηση 0,07% η οποία υπολογίζεται επί της αξίας κάθε πληρωμής προ φόρων και κρατήσεων της αρχικής, καθώς και κάθε συμπληρωματικής σύμβασης υπέρ της Ενιαίας Ανεξάρτητης Αρχής Δημοσίων Συμβάσεων επιβάλλεται (άρθρο 4 Ν.4013/2011 όπως ισχύει).

β) Κράτηση ύψους 0,02% υπέρ της ανάπτυξης και συντήρησης του ΟΠΣ ΕΣΗΔΗΣ, η οποία υπολογίζεται επί της αξίας, εκτός ΦΠΑ, της αρχικής, καθώς και κάθε συμπληρωματικής σύμβασης. Το ποσό αυτό παρακρατείται σε κάθε πληρωμή από την αναθέτουσα αρχή στο όνομα και για λογαριασμό του Υπουργείου Ψηφιακής Διακυβέρνησης σύμφωνα με την παρ. 6 του άρθρου 36 του ν. 4412/2016.

γ) Κράτηση 0,06% η οποία υπολογίζεται επί της αξίας κάθε πληρωμής προ φόρων και κρατήσεων της αρχικής καθώς και κάθε συμπληρωματικής σύμβασης υπέρ της Αρχής Εξέτασης Προδικαστικών Προσφυγών (άρθρο 350 παρ. 3 του ν. 4412/2016).

δ) Οι υπέρ τρίτων κρατήσεις υπόκεινται στο εκάστοτε ισχύον αναλογικό τέλος χαρτοσήμου 3% και στην επ' αυτού εισφορά υπέρ ΟΓΑ 20%.

5.5. Με κάθε πληρωμή θα γίνεται η προβλεπόμενη από την κείμενη νομοθεσία παρακράτηση φόρου εισοδήματος αξίας 4% επί του καθαρού ποσού.

5.6. Όλα τα δικαιολογητικά του χρηματικού εντάλματος (πρωτόκολλα ποσοτικής και ποιοτικής παραλαβής κλπ.) ελέγχονται από την αρμόδια υπηρεσία ελέγχου της αναθέτουσας αρχής. Για την έκδοση χρηματικού εντάλματος ο ανάδοχος πρέπει να προσκομίσει το αντίστοιχο τιμολόγιο εντός προθεσμίας τριάντα (30) ημερών από την ημερομηνία έκδοσης πρωτοκόλλου ποσοτικής και ποιοτικής παραλαβής και η πληρωμή του θα πρέπει να λάβει χώρα σε επιπλέον τριάντα (30) ημέρες.

Σε περίπτωση που η πληρωμή του αναδόχου καθυστερήσει από την αναθέτουσα αρχή τριάντα (30) ημέρες από την οριστική ποιοτική και ποσοτική παραλαβή των αγαθών και την ολοκλήρωση των σχετικών διαδικασιών επαλήθευσης, υπό την προϋπόθεση ότι θα έχει περιέλθει μέχρι και την ημερομηνία αυτή στην αναθέτουσα αρχή το τιμολόγιο ή άλλο ισοδύναμο παραστατικό πληρωμής, η αναθέτουσα αρχή, σύμφωνα με τα οριζόμενα στην υποπαρ. 25 της παρ. Ζ του ν. 4152/2013, (Α' 107/09-05-2013) «Επείγοντα μέτρα εφαρμογής των Ν.4046/2012, 4093/2012 και 4127/2013» καθίσταται υπερήμερη και οφείλει τόκους υπερημερίας, χωρίς να απαιτείται όχληση από τον ανάδοχο.¹ Σε περίπτωση καθυστέρησης υποβολής των οικείων δικαιολογητικών πληρωμής, η αναθέτουσα αρχή δεν καθίσταται υπερήμερος, ει μη μόνο από την ημέρα προσκόμισής τους.

1 Πρβλ αριθμ. 2/16563/21-02-2019 διευκρινιστικό έγγραφο της Γενικής Δ/σης Δημοσιονομικής Πολιτικής (ΓΛΚ) του Υπουργείου Οικονομικών

Άρθρο 6
Χρόνος Παράδοσης Υλικών-Παραλαβή υλικών -
Χρόνος και τρόπος παραλαβής υλικών

6.1 Ο Ανάδοχος υποχρεούται να παραδώσει τα υλικά στο χρόνο, τρόπο και τόπο που καθορίζονται στα άρθρα 6.1. και 6.2. της Διακήρυξης.

6.2. Ο Ανάδοχος υποχρεούται να παραδώσει στην Αναθέτουσα Αρχή τα υλικά σύμφωνα με το άρθρο 6.1. της Διακήρυξης. Μη εμπρόθεσμη παράδοση των υλικών από τον Ανάδοχο επάγεται τη κήρυξη αυτού ως έκπτωτου σύμφωνα με το άρθρο 6.1.2 της Διακήρυξης.

Η παραλαβή των υλικών γίνεται από επιτροπές, υπό τους όρους, διαδικασίες παραλαβής, τρόπους ποσοτικού – μακροσκοπικού και ποιοτικού ελέγχου των υλικών, με επί τόπου διαπίστωση της καλής λειτουργίας τους, ανάληψης του κόστους διενέργειας ελέγχου από τον Ανάδοχο που ορίζονται και συμφωνούνται στο άρθρο 6.2 της Διακήρυξης.

Υλικά που απορρίφθηκαν ή κρίθηκαν παραληπτά με έκπτωση επί της συμβατικής τιμής, μπορούν να παραπέμπονται για επανεξέταση σύμφωνα με τα οριζόμενα στο άρθρο 6.2.1 της Διακήρυξης

6.3. Η παραλαβή των υλικών και η έκδοση των σχετικών πρωτοκόλλων παραλαβής θα πραγματοποιείται το πολύ εντός 10 ημερών από την άφιξη των ειδών στον τόπο προορισμού τους.

Αν η παραλαβή των υλικών και η σύνταξη του σχετικού πρωτοκόλλου δεν πραγματοποιηθεί από την επιτροπή παραλαβής μέσα στον οριζόμενο από τη σύμβαση χρόνο, ισχύουν τα αναφερόμενα στο άρθρο 6.2.2 της Διακήρυξης.

Ανεξάρτητα από την, στο ως άνω άρθρο 6.2.2 οριζόμενη αυτοδίκαιη παραλαβή και την πληρωμή του Αναδόχου, πραγματοποιούνται οι προβλεπόμενοι από την παρούσα σύμβαση έλεγχοι από επιτροπή που συγκροτείται με απόφαση της Αναθέτουσας Αρχής στην οποία δεν μπορεί να συμμετέχουν ο πρόεδρος και τα μέλη της επιτροπής που δεν πραγματοποίησε την παραλαβή στον προβλεπόμενο από την παρούσα σύμβαση χρόνο. Η παραπάνω επιτροπή παραλαβής προβαίνει σε όλες τις διαδικασίες παραλαβής που προβλέπονται από την ως άνω παράγραφο 2 του όρου 2 της παρούσας σύμβασης και των άρθρων 6.2.1 της Διακήρυξης και του άρθρου 208 του ν. 4412/2016 και συντάσσει τα σχετικά πρωτόκολλα. Οι εγγυητικές επιστολές καλής εκτέλεσης δεν επιστρέφονται πριν από την ολοκλήρωση όλων των προβλεπομένων από την παρούσα σύμβαση ελέγχων και τη σύνταξη των σχετικών πρωτοκόλλων.

6.4. Η/Οι εγγύηση/εις καλής εκτέλεσης επιστρέφεται/ονται στο σύνολό του/ς μετά από την ποσοτική και ποιοτική παραλαβή του συνόλου του αντικειμένου της σύμβασης.

6.5. Ο συμβατικός χρόνος παράδοσης των υλικών μπορεί να παρατείνεται, πριν από τη λήξη του αρχικού συμβατικού χρόνου παράδοσης, υπό τις προϋποθέσεις του άρθρου 206 του ν. 4412/2016 και του άρθρου 6.1 της Διακήρυξης. Στην περίπτωση που το αίτημα υποβάλλεται από τον Ανάδοχο και η παράταση χορηγείται από την Αναθέτουσα Αρχή χωρίς να συντρέχουν λόγοι ανωτέρας βίας ή άλλοι ιδιαιτέρως σοβαροί λόγοι που καθιστούν αντικειμενικώς αδύνατη την εμπρόθεσμη παράδοση των συμβατικών ειδών επιβάλλονται στον Ανάδοχο οι κυρώσεις του άρθρου 207 του ν. 4412/2016.

Άρθρο 7
Απόρριψη συμβατικών υλικών –Αντικατάσταση

7.1. Σε περίπτωση οριστικής απόρριψης ολόκληρης ή μέρους της συμβατικής ποσότητας των υλικών, με απόφαση της Αναθέτουσας Αρχής, μπορεί να εγκρίνεται αντικατάστασή της με άλλη, που να είναι σύμφωνη με τους όρους της παρούσας σύμβασης, στους χρόνους, τη διαδικασία αντικατάστασης και την

τακτή προθεσμία που ορίζονται στην απόφαση αυτή και σύμφωνα με το άρθρο 6.3. της Διακήρυξης.

7.2. Αν ο ανάδοχος δεν αντικαταστήσει τα υλικά που απορρίφθηκαν μέσα στην προθεσμία που του τάχθηκε και εφ' όσον έχει λήξει ο συμβατικός χρόνος, κηρύσσεται έκπτωτος και υπόκειται στις προβλεπόμενες κυρώσεις του όρου 9 της παρούσας σύμβασης.

7.3. Η επιστροφή των υλικών που απορρίφθηκαν γίνεται σύμφωνα με τα προβλεπόμενα στις παρ. 2 και 3 του άρθρου 213 του ν. 4412/2016.

Άρθρο 8

Εγγυημένη λειτουργία προμήθειας

Όλα τα μέρη του υπό προμήθεια εξοπλισμού θα είναι καινούργια και αμεταχειρίστα, σύμφωνα με τις τεχνικές προδιαγραφές. Τα είδη όμως των ομάδων Α, Β και Γ θα καλύπτονται από εγγύηση καλής λειτουργίας και συντήρησης ως η αναφερόμενη στο άρθρο 4.1.2 της διακήρυξης. Σε κάθε περίπτωση, πάντως, η διάρκεια της εγγύησης καλής λειτουργίας δεν μπορεί να είναι μικρότερη από αυτή που ορίζει ο κατασκευαστής για κάθε είδος των ομάδων Α και Γ και 5 έτη για τα είδη της ομάδας Β. Κατά την περίοδο εγγύησης/συντήρησης και τεχνικής υποστήριξης, ο ανάδοχος έχει την ευθύνη της επισκευής του προβληματικού εξοπλισμού και την υποχρέωση για την αποκατάσταση όλων των λειτουργικών βλαβών ή προβλημάτων που ενδεχομένως παρουσιαστούν, χωρίς καμία οικονομική επιβάρυνση της αναθέτουσας αρχής για την εργασία, έξοδα μεταφοράς, μετακίνησης και ανταλλακτικά σε διάστημα πέντε εργάσιμων ημερών (5) από την έγγραφη ειδοποίηση της βλάβης.

Κατά την περίοδο της εγγυημένης λειτουργίας, ο Ανάδοχος ευθύνεται, αναλαμβάνει την υποχρέωση και εγγυάται στην Αναθέτουσα Αρχή, την καλή συντήρηση, αποκατάσταση βλάβης και λειτουργία του αντικειμένου της προμήθειας με τρόπο, περιεχόμενο ευθύνης και σε χρόνο που ορίζεται στο άρθρο 6.4. της Διακήρυξης.

Η Αναθέτουσα Αρχή, για την παρακολούθηση της εκπλήρωσης των συμβατικών υποχρεώσεων του Αναδόχου, προβαίνει στον απαιτούμενο έλεγχο της συμμόρφωσης αυτού σύμφωνα με τα οριζόμενα στο άρθρο 6.4. της Διακήρυξης και έχει όλα τα δικαιώματα που προβλέπονται στο άρθρο αυτό.

Η έναρξη της περιόδου εγγυημένης λειτουργίας γίνεται μετά την οριστική παραλαβή των υλικών, και στη φάση αυτή ο ανάδοχος θα καταθέσει την εγγυητική επιστολή καλής λειτουργίας σύμφωνα με το άρθρο 4.1.2 της διακήρυξης.

Άρθρο 9

Υπεργολαβία

9.1. Ο Ανάδοχος, σύμφωνα με το άρθρο 4.4.1. της Διακήρυξης, δεν απαλλάσσεται από τις συμβατικές του υποχρεώσεις και ευθύνες έναντι της Αναθέτουσας Αρχής λόγω ανάθεσης της εκτέλεσης τμήματος/τμημάτων της σύμβασης σε υπεργολάβους. Η τήρηση των υποχρεώσεων της παρ. 2 του άρθρου 18 του ν. 4412/2016 από υπεργολάβους δεν αίρει την ευθύνη του Αναδόχου.

9.2. Ο Ανάδοχος με το από έγγραφό του, το οποίο επισυνάπτεται στην παρούσα, και σύμφωνα με το άρθρο 4.4.2. της Διακήρυξης, ενημέρωσε την Αναθέτουσα Αρχή για την επωνυμία/όνομα, τα στοιχεία επικοινωνίας και τους νόμιμους εκπροσώπους των υπεργολάβων του, οι οποίοι συμμετέχουν στην εκτέλεση της παρούσας σύμβασης. Ο Ανάδοχος υποχρεούται να γνωστοποιεί στην Αναθέτουσα Αρχή κάθε αλλαγή των πληροφοριών αυτών, κατά τη διάρκεια της παρούσας σύμβασης, καθώς και τις απαιτούμενες πληροφορίες σχετικά με κάθε νέο υπεργολάβο, τον οποίο ο Ανάδοχος θα χρησιμοποιεί εν συνεχεία στην εν λόγω σύμβαση, προσκομίζοντας τα σχετικά συμφωνητικά/δηλώσεις συνεργασίας. Σε περίπτωση διακοπής της συνεργασίας του Αναδόχου με υπεργολάβο/ υπεργολάβους της παρούσας σύμβασης, ο Ανάδοχος υποχρεούται σε άμεση γνωστοποίηση της διακοπής αυτής στην Αναθέτουσα Αρχή και οφείλει να διασφαλίσει την ομαλή εκτέλεση του τμήματος/ τμημάτων της σύμβασης είτε από τον ίδιο, είτε από νέο υπεργολάβο τον οποίο θα γνωστοποιήσει στην Αναθέτουσα Αρχή κατά την ως άνω διαδικασία.

9.3. Η Αναθέτουσα Αρχή επαληθεύει τη συνδρομή των λόγων αποκλεισμού για τους υπεργολάβους, όπως αυτοί περιγράφονται στην παράγραφο 2.2.3 της Διακήρυξης και με τα αποδεικτικά μέσα της παραγράφου 2.2.9.2 της Διακήρυξης σύμφωνα με τα οριζόμενα στο άρθρο 4.4.3. της Διακήρυξης. Επιπλέον, η Αναθέτουσα Αρχή, προκειμένου να μην αθετούνται οι υποχρεώσεις της παρ. 2 του άρθρου 18 του ν. 4412/2016, δύναται να επαληθεύσει τους ως άνω λόγους και για τμήμα ή τμήματα της σύμβασης που υπολείπονται του ποσοστού που ορίζεται σύμφωνα με τα οριζόμενα στο άρθρο 4.4.3. της Διακήρυξης.

9.4. Ο υπεργολάβος λαμβάνει γνώση της συνημμένης στην παρούσα ρήτρα ακεραιότητας και δεσμεύεται να τηρήσει τις υποχρεώσεις που περιλαμβάνονται σε αυτή. Η ως άνω δέσμευση περιέρχεται στην αναθέτουσα αρχή με ευθύνη του αναδόχου.

Άρθρο 10

Κήρυξη οικονομικού φορέα έκπτωτου –Κυρώσεις

10.1. Ο Ανάδοχος κηρύσσεται υποχρεωτικά έκπτωτος από τη σύμβαση και από κάθε δικαίωμα που απορρέει από αυτήν, με απόφαση της Αναθέτουσας Αρχής για τους λόγους που αναφέρονται και σύμφωνα με τα οριζόμενα στο άρθρο 5.2.1 της Διακήρυξης. Στον Ανάδοχο που κηρύσσεται έκπτωτος από την παρούσα σύμβαση, επιβάλλονται, με απόφαση της Αναθέτουσας Αρχής και κατόπιν τήρησης της σχετικής διαδικασίας και οι κυρώσεις/αποκλεισμός που προβλέπονται στο ως άνω άρθρο 5.2.1 της Διακήρυξης.

10.2. Αν το συμβατικό υλικό φορτωθεί -παραδοθεί ή αντικατασταθεί μετά τη λήξη του συμβατικού χρόνου και μέχρι λήξης του χρόνου της παράτασης που χορηγήθηκε, σύμφωνα με τη Διακήρυξη και το άρθρο 206 του Ν.4412/16, επιβάλλεται πρόστιμο/τόκος και εισπράττεται σύμφωνα με το άρθρο 5.2.2. της Διακήρυξης.

10.3. Σε βάρος του έκπτωτου αναδόχου επιβάλλεται επίσης καταλογισμός του διαφέροντος, που προκύπτει εις βάρος της αναθέτουσας αρχής, εφόσον αυτή προμηθευτεί τα αγαθά, που δεν προσκομίστηκαν προσηκόντως από τον έκπτωτο οικονομικό φορέα, αναθέτοντας το ανεκτέλεστο αντικείμενο της σύμβασης σε τρίτο οικονομικό φορέα. Το διαφέρον υπολογίζεται με τον ακόλουθο τύπο:
 $\Delta = (TKT - TKE) \times \Pi$ Όπου: Δ = Διαφέρον που θα προκύψει εις βάρος της αναθέτουσας αρχής, εφόσον αυτή προμηθευτεί τα αγαθά που δεν προσκομίστηκαν προσηκόντως από τον έκπτωτο οικονομικό φορέα, σύμφωνα με τα ανωτέρω αναφερόμενα. Το διαφέρον λαμβάνει θετικές τιμές, αλλιώς θεωρείται ίσο με μηδέν.

TKT = Τιμή κατακύρωσης της προμήθειας των αγαθών, που δεν προσκομίστηκαν προσηκόντως από τον έκπτωτο οικονομικό φορέα στον νέο ανάδοχο.

TKE = Τιμή κατακύρωσης της προμήθειας των αγαθών, που δεν προσκομίστηκαν προσηκόντως από τον έκπτωτο οικονομικό φορέα, σύμφωνα με τη σύμβαση από την οποία κηρύχθηκε έκπτωτος ο οικονομικός φορέας.

Π = Συντελεστής προσαύξησης προσδιορισμού της έμμεσης ζημίας που προκαλείται στην αναθέτουσα αρχή από την έκπτωση του αναδόχου. Ο ανωτέρω συντελεστής λαμβάνει τιμή 1,01.

Για την είσπραξη του διαφέροντος από τον έκπτωτο οικονομικό φορέα μπορεί να εφαρμόζεται η διαδικασία του Κώδικα Είσπραξης Δημόσιων Εσόδων. Το διαφέρον εισπράττεται υπέρ της αναθέτουσας αρχής.

Άρθρο 11

Τροποποίηση σύμβασης κατά τη διάρκειά της

11.1. Η παρούσα σύμβαση μπορεί να τροποποιείται κατά τη διάρκειά της, χωρίς να απαιτείται νέα

διαδικασία σύναψης σύμβασης, μόνο σύμφωνα με τους όρους και τις προϋποθέσεις του άρθρου 4.5 της Διακήρυξης.

Ειδικότερα η σύμβαση μπορεί να τροποποιείται κατά τη διάρκειά της, χωρίς να απαιτείται νέα διαδικασία σύναψης σύμβασης, μόνο σύμφωνα με τους όρους και τις προϋποθέσεις του άρθρου 132 του ν. 4412/2016 και κατόπιν γνωμοδότησης της Επιτροπής της περ. β της παρ. 11 του άρθρου 221 του ν. 4412/2016.

11.2. Τροποποίηση των όρων της παρούσας σύμβασης γίνεται μόνον με μεταγενέστερη γραπτή και ρητή συμφωνία των μερών και σύμφωνα με τα οριζόμενα στο άρθρο 132 του ν.4412/2016.

Άρθρο 12 **Ανωτέρα Βία**

12.1. Τα συμβαλλόμενα μέρη δεν ευθύνονται για τη μη εκπλήρωση των συμβατικών τους υποχρεώσεων, στο μέτρο που η αδυναμία εκπλήρωσης οφείλεται σε περιστατικά ανωτέρας βίας.

12.2. Ο Ανάδοχος, επικαλούμενος υπαγωγή της αδυναμίας εκπλήρωσης υποχρεώσεων του σε γεγονός που εμπίπτει στην έννοια της ανωτέρας βίας, οφείλει να γνωστοποιήσει και επικαλεσθεί προς την Αναθέτουσα Αρχή τους σχετικούς λόγους και περιστατικά εντός αποσβεστικής προθεσμίας είκοσι (20) ημερών από τότε που συνέβησαν, προσκομίζοντας τα απαραίτητα αποδεικτικά στοιχεία. Η Αναθέτουσα Αρχή αποφασίζει μετά από γνωμοδότηση του αρμόδιου για αυτό οργάνου.

Μόνο η έγγραφη αναγνώριση από την Αναθέτουσα Αρχή της ανώτερης βίας που επικαλείται ο Ανάδοχος τον απαλλάσσει από τις συνέπειες της εκπρόθεσμης ή μη κατάλληλα εκπλήρωσης της προμήθειας.

Άρθρο 13 **Ολοκλήρωση συμβατικού αντικειμένου**

Η σύμβαση θεωρείται ότι έχει ολοκληρωθεί, όταν παραληφθούν οριστικά, ποσοτικά και ποιοτικά τα αγαθά που παραδόθηκαν, όταν αποπληρωθεί το συμβατικό τίμημα και εκπληρωθούν και οι τυχόν λοιπές συμβατικές ή νόμιμες υποχρεώσεις και από τα δύο συμβαλλόμενα μέρη και όταν αποδεσμευθούν οι σχετικές εγγυήσεις κατά τα προβλεπόμενα στη σύμβαση.

Άρθρο 14 **Δικαίωμα μονομερούς λύσης της σύμβασης**

Η Αναθέτουσα Αρχή μπορεί, με τις προϋποθέσεις που ορίζονται στο άρθρο 4.6 της Διακήρυξης, να καταγγείλει τη σύμβαση κατά τη διάρκεια της εκτέλεσής της.

Άρθρο 15 **Εφαρμοστέο Δίκαιο – Επίλυση Διαφορών**

15.1. Η παρούσα διέπεται από το Ελληνικό Δίκαιο και ειδικότερα α) από το θεσμικό πλαίσιο που αναφέρεται στο άρθρο 1.4. της Διακήρυξης και β) τη Διακήρυξη και τα Έγγραφα της Σύμβασης.

15.2. Ο Ανάδοχος μπορεί κατά των αποφάσεων της Αναθέτουσας Αρχής που επιβάλλουν σε βάρος του κυρώσεις, δυνάμει των άρθρων της Διακήρυξης 5.2. (Κήρυξη οικονομικού φορέα εκπτώτου -Κυρώσεις), 6.1. (Χρόνος παράδοσης υλικών),6.3. (Απόρριψη συμβατικών υλικών –αντικατάσταση), μπορεί να ασκήσει τα δικαιώματα που του αναγνωρίζονται και υπό τις προϋποθέσεις και έννομες συνέπειες που ορίζονται στο άρθρο 5.3. της Διακήρυξης.

15.3. Κατά την εκτέλεση της σύμβασης, κάθε διαφορά που προκύπτει αναφορικά με την ερμηνεία, και/ή

το κύρος και/ή την εκτέλεση της παρούσας, ή εξ αφορμής της, επιλύονται σύμφωνα με το άρθρο 5.4. της Διακήρυξης.

Άρθρο 16

Συμμόρφωση με τον Κανονισμό ΕΕ/2016/2019 και τον ν. 4624/2019 (Α 137)²

Τα αντισυμβαλλόμενα μέρη αναλαμβάνουν να τηρούν τις υποχρεώσεις που απορρέουν από την εφαρμογή του Κανονισμού (ΕΕ) 2016/679 για την προστασία των φυσικών προσώπων έναντι της επεξεργασίας των δεδομένων προσωπικού χαρακτήρα και για την ελεύθερη κυκλοφορία των δεδομένων αυτών και την κατάργηση της οδηγίας 95/46/ΕΚ (Γενικός Κανονισμός Προστασίας Δεδομένων / General Data Protection Regulation – GDPR) και του Ν. 4624/2019. Ειδικότερα:

A) Ως προς την επεξεργασία από την Αναθέτουσα Αρχή των προσωπικών δεδομένων του Αναδόχου συμπεριλαμβανομένων των προστηθέντων/συνεργατών/δανειζόντων εμπειρία/υπεργολάβων του, ισχύουν τα παρακάτω:

Ο Ανάδοχος συναινεί στο πλαίσιο της διαδικασίας εκτέλεσης της παρούσας δημόσιας σύμβασης και επιτρέπει στην Αναθέτουσα Αρχή να προβεί σε αναζήτηση-επιβεβαίωση όλων των αναγκαίων δικαιολογητικών, καθώς και στην αναγκαία επεξεργασία και διατήρηση δεδομένων προσωπικού χαρακτήρα και στην ανταλλαγή πληροφοριών με άλλες δημόσιες αρχές.

Η Αναθέτουσα Αρχή αποθηκεύει και επεξεργάζεται τα στοιχεία προσωπικών δεδομένων του Αναδόχου που είναι αναγκαία για την εκτέλεση της σύμβασης, την εκπλήρωση των μεταξύ τους συναλλαγών και την εν γένει συμμόρφωσή της με νόμιμη υποχρέωση, σε έγχαρτο αρχείο και σε ηλεκτρονική βάση με υψηλά χαρακτηριστικά ασφαλείας με πρόσβαση αυστηρώς και μόνο σε εξουσιοδοτημένα πρόσωπα ή παρόχους υπηρεσιών στους οποίους αναθέτει την εκτέλεση συγκεκριμένων εργασιών για λογαριασμό της και οι οποίοι διενεργούν πράξεις επεξεργασίας προσωπικών δεδομένων.

Η Αναθέτουσα Αρχή θα προβεί σε συλλογή και επεξεργασία (π.χ. συλλογή, καταχώριση, οργάνωση, αποθήκευση, μεταβολή, διαγραφή, καταστροφή κ.λπ.), για τους ανωτέρω αναφερόμενους σκοπούς, των δεδομένων προσωπικού χαρακτήρα όπως: (α) επίσημων στοιχείων ταυτοποίησης, (β) στοιχείων επικοινωνίας, (γ) δεδομένων και πληροφοριών κοινωνικοασφαλιστικών και φορολογικών απαιτήσεων, (δ) γενικών πληροφοριών, (ε) στοιχείων πληρωμής, χρηματοοικονομικών πληροφοριών και λογαριασμών, (στ) δεδομένων ειδικής κατηγορίας, των οποίων η συλλογή και επεξεργασία επιβάλλεται από τους όρους εκτέλεσης της σύμβασης, σκοπούς αρχειοθέτησης προς το δημόσιο συμφέρον, ή στατιστικούς σκοπούς.

Τα προσωπικά δεδομένα του Αναδόχου και των συνεργατών του (συμπεριλαμβανομένων των δανειζόντων εμπειρία/υπεργολάβων) αποθηκεύονται για χρονικό διάστημα ίσο με τη διάρκεια της εκτέλεσης της σύμβασης, και μετά τη λήξη αυτής για χρονικό διάστημα πέντε ετών για μελλοντικούς φορολογικούς-δημοσιονομικούς ή ελέγχους χρηματοδοτών ή άλλους προβλεπόμενους ελέγχους από την κείμενη νομοθεσία, εκτός εάν η νομοθεσία προβλέπει διαφορετική περίοδο διατήρησης. Σε περίπτωση εκκρεμοδικίας αναφορικά με δημόσια σύμβαση τα δεδομένα τηρούνται μέχρι το πέρας της εκκρεμοδικίας. Καθ' όλη την διάρκεια που η Αναθέτουσα Αρχή τηρεί και επεξεργάζεται τα προσωπικά δεδομένα ο Ανάδοχος έχει δικαίωμα ενημέρωσης, πρόσβασης, φορητότητας, διόρθωσης, περιορισμού, διαγραφής ή και εναντίωσης υπό συγκεκριμένες προϋποθέσεις προβλεπόμενες από το νομοθετικό πλαίσιο.

Δεν επιτρέπεται η επεξεργασία δεδομένων προσωπικού χαρακτήρα για σκοπό διαφορετικό από αυτόν για τον οποίο έχουν συλλεχθεί παρά μόνον υπό τους όρους και προϋποθέσεις του άρθρου 24 του ν. 4624/2019.

Η διαβίβαση δεδομένων προσωπικού χαρακτήρα από την Αναθέτουσα Αρχή σε άλλο δημόσιο φορέα επιτρέπεται σύμφωνα με το άρθρο 26 του ως άνω νόμου, εφόσον είναι απαραίτητο για την εκτέλεση των καθηκόντων της ή του τρίτου φορέα στον οποίο διαβιβάζονται τα δεδομένα και εφόσον πληρούνται οι προϋποθέσεις που επιτρέπουν την επεξεργασία σύμφωνα με το άρθρο 24 του ίδιου νόμου.

Τα στοιχεία επικοινωνίας με τον υπεύθυνο για την προστασία των προσωπικών δεδομένων της

² Αφορά σε φυσικά πρόσωπα

Αναθέτουσας Αρχής είναι τα ακόλουθα (email /τηλ.....).

Β. Ως προς την επεξεργασία από τον ανάδοχο προσωπικών δεδομένων στο πλαίσιο εκτέλεσης των συμβατικών του υποχρεώσεων ισχύουν οι διατάξεις του άρθρου 28 ΓΚΠΔ. Ειδικότερα, ισχύουν τα παρακάτω:

- α) ο ανάδοχος (εκτελών την επεξεργασία) επεξεργάζεται τα δεδομένα προσωπικού χαρακτήρα μόνο βάσει καταγεγραμμένων εντολών της αναθέτουσας αρχής (υπεύθυνος επεξεργασίας),
- β) διασφαλίζει ότι τα πρόσωπα που είναι εξουσιοδοτημένα να επεξεργάζονται τα δεδομένα προσωπικού χαρακτήρα έχουν αναλάβει δέσμευση τήρησης εμπιστευτικότητας ή τελούν υπό τη δέουσα κανονιστική υποχρέωση τήρησης εμπιστευτικότητας,
- γ) λαμβάνει όλα τα απαιτούμενα μέτρα δυνάμει του άρθρου 32 ΓΚΠΔ,
- δ) τηρεί τους όρους που αναφέρονται στις παραγράφους 2 και 4 για την πρόσληψη άλλου εκτελούντος την επεξεργασία,
- ε) λαμβάνει υπόψη τη φύση της επεξεργασίας και επικουρεί τον υπεύθυνο επεξεργασίας με τα κατάλληλα τεχνικά και οργανωτικά μέτρα, στον βαθμό που αυτό είναι δυνατό, για την εκπλήρωση της υποχρέωσης του υπευθύνου επεξεργασίας να απαντά σε αιτήματα για άσκηση των προβλεπόμενων στο κεφάλαιο III δικαιωμάτων του υποκειμένου των δεδομένων,
- στ) συνδράμει τον υπεύθυνο επεξεργασίας στη διασφάλιση της συμμόρφωσης προς τις υποχρεώσεις που απορρέουν από τα άρθρα 32 έως 36 ΓΚΠΔ, λαμβάνοντας υπόψη τη φύση της επεξεργασίας και τις πληροφορίες που διαθέτει ο εκτελών την επεξεργασία,
- ζ) κατ' επιλογή του υπευθύνου επεξεργασίας (αναθέτουσα αρχή), διαγράφει ή επιστρέφει όλα τα δεδομένα προσωπικού χαρακτήρα στον υπεύθυνο επεξεργασίας μετά το πέρας της παροχής υπηρεσιών επεξεργασίας και διαγράφει τα υφιστάμενα αντίγραφα, εκτός εάν το δίκαιο της Ένωσης ή του κράτους μέλους απαιτεί την αποθήκευση των δεδομένων προσωπικού χαρακτήρα,
- η) θέτει στη διάθεση του υπευθύνου επεξεργασίας κάθε απαραίτητη πληροφορία προς απόδειξη της συμμόρφωσης προς τις υποχρεώσεις που θεσπίζονται στο παρόν άρθρο και επιτρέπει και διευκολύνει τους ελέγχους, περιλαμβανομένων των επιθεωρήσεων, που διενεργούνται από τον υπεύθυνο επεξεργασίας ή από άλλον ελεγκτή εντεταλμένο από τον υπεύθυνο επεξεργασίας.
- ι) Ο εκτελών την επεξεργασία δεν προσλαμβάνει άλλον εκτελούντα την επεξεργασία χωρίς προηγούμενη ειδική ή γενική γραπτή άδεια του υπευθύνου επεξεργασίας.

Άρθρο 17 Λοιποί όροι

Άπαντες οι όροι της Διακήρυξης και των Εγγράφων της Σύμβασης που σχετίζονται με την εκτέλεση της παρούσας αποτελούν αναπόσπαστο τμήμα αυτής.

Αφού συντάχθηκε η παρούσα σύμβαση σε δύο αντίτυπα, αναγνώσθηκε και υπογράφηκε ως ακολούθως από τα συμβαλλόμενα μέρη.

ΟΙ ΣΥΜΒΑΛΛΟΜΕΝΟΙ

Για τον Δήμο Μυτιλήνης

Για τον Προμηθευτή

ΠΑΡΑΡΤΗΜΑ Ε΄ ΥΠΟΔΕΙΓΜΑΤΑ ΕΓΓΥΗΤΙΚΩΝ ΕΠΙΣΤΟΛΩΝ

ΠΑΡΑΡΤΗΜΑ Ε΄ - ΥΠΟΔΕΙΓΜΑΤΑ ΕΓΓΥΗΤΙΚΩΝ ΕΠΙΣΤΟΛΩΝ

1. Υπόδειγμα Εγγυητικής Επιστολής Συμμετοχής

Εκδότης (Πλήρης επωνυμία Πιστωτικού Ιδρύματος)

Ημερομηνία έκδοσης:

Προς: (Πλήρης επωνυμία Αναθέτουσας Αρχής/Αναθέτοντος Φορέα³).....

(Διεύθυνση Αναθέτουσας Αρχής/Αναθέτοντος Φορέα⁴)

Εγγύηση μας υπ' αριθμ. ποσού ευρώ⁵.

Έχουμε την τιμή να σας γνωρίσουμε ότι εγγυόμαστε με την παρούσα επιστολή ανέκκλητα και ανεπιφύλακτα παραιτούμενοι του δικαιώματος της διαιρέσεως και διζήσεως

μέχρι του ποσού των ευρώ⁶ υπέρ του

(i) [σε περίπτωση φυσικού προσώπου]: (ονοματεπώνυμο, πατρώνυμο), ΑΦΜ: (διεύθυνση), ή

(ii) [σε περίπτωση νομικού προσώπου]: (πλήρη επωνυμία), ΑΦΜ: (διεύθυνση) ή

(iii) [σε περίπτωση ένωσης ή κοινοπραξίας:] των φυσικών / νομικών προσώπων

α) (πλήρη επωνυμία), ΑΦΜ: (διεύθυνση)

β) (πλήρη επωνυμία), ΑΦΜ: (διεύθυνση)

γ) (πλήρη επωνυμία), ΑΦΜ:

³ Όπως ορίζεται στα έγγραφα της σύμβασης.

⁴ Όπως ορίζεται στα έγγραφα της σύμβασης.

⁵ Το ύψος της εγγυητικής επιστολής συμμετοχής καθορίζεται στα έγγραφα της σύμβασης σε συγκεκριμένο χρηματικό ποσό και δε μπορεί να υπερβαίνει το 2% της προεκτιμώμενης αξίας της σύμβασης. Αναγράφεται ολογράφως και σε παρένθεση αριθμητικώς. Στο ποσό δεν υπολογίζεται ο ΦΠΑ.

⁶ ο.π. υποσ. 3.

(διεύθυνση).....⁷

ατομικά και για κάθε μία από αυτές και ως αλληλέγγυα και εις ολόκληρο υπόχρεων μεταξύ τους, εκ της ιδιότητάς τους ως μελών της ένωσης ή κοινοπραξίας,

για τη συμμετοχή του/της/τους σύμφωνα με την (αριθμό/ημερομηνία) Διακήρυξη/Πρόσκληση/ Πρόσκληση Εκδήλωσης Ενδιαφέροντος⁸ της/του (Αναθέτουσας Αρχής / Αναθέτοντος φορέα), για την ανάδειξη αναδόχου για την ανάθεση της σύμβασης: “(τίτλος σύμβασης)”/ για το/α τμήμα/τα⁹

Η παρούσα εγγύηση καλύπτει μόνο τις από τη συμμετοχή στην ανωτέρω απορρέουσες υποχρεώσεις του/της (υπέρ ου η εγγύηση) καθ’ όλο τον χρόνο ισχύος της.

Το παραπάνω ποσό τηρείται στη διάθεσή σας και θα καταβληθεί ολικά ή μερικά χωρίς καμία από μέρους μας αντίρρηση, αμφισβήτηση ή ένσταση και χωρίς να ερευνηθεί το βάσιμο ή μη της απαίτησής σας μέσα σεημέρες¹⁰ από την απλή έγγραφη ειδοποίησή σας.

Η παρούσα ισχύει μέχρι και την 11.

ή

Η παρούσα ισχύει μέχρις ότου αυτή μας επιστραφεί ή μέχρις ότου λάβουμε έγγραφη δήλωσή σας ότι μπορούμε να θεωρήσουμε την Τράπεζα μας απαλλαγμένη από κάθε σχετική υποχρέωση εγγυοδοσίας μας.

Σε περίπτωση κατάπτωσης της εγγύησης, το ποσό της κατάπτωσης υπόκειται στο εκάστοτε ισχύον πάγιο τέλος χαρτοσήμου.

Αποδεχόμαστε να παρατείνουμε την ισχύ της εγγύησης ύστερα από έγγραφο της Υπηρεσίας σας, στο οποίο επισυνάπτεται η συναίνεση του υπέρ ου για την παράταση της προσφοράς, σύμφωνα με το άρθρο ... της Διακήρυξης/Πρόσκλησης/Πρόσκλησης Εκδήλωσης Ενδιαφέροντος, με την προϋπόθεση ότι το σχετικό αίτημά σας θα μας υποβληθεί πριν από την ημερομηνία λήξης της.

Βεβαιώνουμε υπεύθυνα ότι το ποσό των εγγυητικών επιστολών που έχουν δοθεί, συνυπολογίζοντας και

⁷ Συμπληρώνεται με όλα τα μέλη της ένωσης / κοινοπραξίας.

⁸ Συνοπτική περιγραφή των προς προμήθεια αγαθών / υπηρεσιών, κλπ.

⁹ Εφόσον η εγγυητική επιστολή αφορά σε προσφορά τμήματος/τμημάτων της Διακήρυξης/Πρόσκλησης/Πρόσκλησης Εκδήλωσης Ενδιαφέροντος, σύμφωνα με τα οριζόμενα στα έγγραφα της σύμβασης, συμπληρώνεται ο αύξων αριθμός του/ων τμήματος/τμημάτων για το/α οποίο/α υποβάλλεται προσφορά.

¹⁰ Να οριστεί ο χρόνος σύμφωνα με τις κείμενες διατάξεις.

¹¹ ΣΗΜΕΙΩΣΗ ΓΙΑ ΤΗΝ ΤΡΑΠΕΖΑ: Ο χρόνος ισχύος πρέπει να είναι μεγαλύτερος τουλάχιστον κατά τριάντα (30) ημέρες του χρόνου ισχύος της προσφοράς, όπως αυτός ορίζεται στα έγγραφα της σύμβασης.

το ποσό της παρούσας, δεν υπερβαίνει το όριο των εγγυήσεων που έχουμε το δικαίωμα να εκδίδουμε¹².

(Εξουσιοδοτημένη Υπογραφή)

2. Υπόδειγμα Εγγυητικής Επιστολής Καλής Εκτέλεσης

Εκδότης (Πλήρης επωνυμία Πιστωτικού Ιδρύματος)

Ημερομηνία έκδοσης

Προς: (Πλήρης επωνυμία Αναθέτουσας Αρχής/Αναθέτοντος Φορέα¹).....

(Διεύθυνση Αναθέτουσας Αρχής/Αναθέτοντος Φορέα)².....

Εγγύηση μας υπ' αριθμ. ποσού ευρώ³.

Έχουμε την τιμή να σας γνωρίσουμε ότι εγγυόμαστε με την παρούσα επιστολή ανέκκλητα και ανεπιφύλακτα παραιτούμενοι του δικαιώματος της διαιρέσεως και διζήσεως μέχρι του ποσού των ευρώ.....⁴

υπέρ του:

(i) [σε περίπτωση φυσικού προσώπου]: (ονοματεπώνυμο, πατρώνυμο), ΑΦΜ: (διεύθυνση), ή

(ii) [σε περίπτωση νομικού προσώπου]: (πλήρη επωνυμία), ΑΦΜ: (διεύθυνση), ή

(iii) [σε περίπτωση ένωσης ή κοινοπραξίας:] των φυσικών / νομικών προσώπων

α) (πλήρη επωνυμία), ΑΦΜ: (διεύθυνση)

β) (πλήρη επωνυμία), ΑΦΜ: (διεύθυνση)

γ) (πλήρη επωνυμία), ΑΦΜ: (διεύθυνση) (συμπληρώνεται με όλα τα μέλη της ένωσης / κοινοπραξίας)

¹⁰ Ο καθορισμός ανωτάτου ορίου έκδοσης των εγγυητικών επιστολών από τις τράπεζες που λειτουργούν στην Ελλάδα θεσμοθετήθηκε με την υπ' αριθ. 2028691/4534/03.08.1995 (ΦΕΚ Β' 740/28.08.1995) απόφαση του Υπουργού Οικονομικών, με την οποία και κατέστη υποχρεωτική και αναγραφή της σχετικής υπεύθυνης δήλωσης στην εγγυητική επιστολή.

¹ Όπως ορίζεται στα έγγραφα της σύμβασης.

² Όπως ορίζεται στα έγγραφα της σύμβασης.

³ Ολογράφως και σε παρένθεση αριθμητικώς. Στο ποσό δεν υπολογίζεται ο ΦΠΑ.

⁴ Όπως υποσημείωση 3.

ατομικά και για κάθε μία από αυτές και ως αλληλέγγυα και εις ολόκληρο υπόχρεων μεταξύ τους, εκ της ιδιότητάς τους ως μελών της ένωσης ή κοινοπραξίας,

για την καλή εκτέλεση του/ων τμήματος/των ..⁵/ της υπαριθ σύμβασης “(τίτλος σύμβασης)”, σύμφωνα με την (αριθμό/ημερομηνία) Διακήρυξη / Πρόσκληση / Πρόσκληση Εκδήλωσης Ενδιαφέροντος ⁶ της/του (Αναθέτουσας Αρχής/Αναθέτοντος φορέα).

Το παραπάνω ποσό τηρείται στη διάθεσή σας και θα καταβληθεί ολικά ή μερικά χωρίς καμία από μέρους μας αντίρρηση, αμφισβήτηση ή ένσταση και χωρίς να ερευνηθεί το βάσιμο ή μη της απαίτησής σας μέσα σε ημέρες⁷ από την απλή έγγραφη ειδοποίησή σας.

Η παρούσα ισχύει μέχρι και την (αν προβλέπεται ορισμένος χρόνος στα έγγραφα της σύμβασης)

ή μέχρις ότου αυτή μας επιστραφεί ή μέχρις ότου λάβουμε έγγραφη δήλωσή σας ότι μπορούμε να θεωρήσουμε την Τράπεζα μας απαλλαγμένη από κάθε σχετική υποχρέωση εγγυοδοσίας μας.

Σε περίπτωση κατάπτωσης της εγγύησης, το ποσό της κατάπτωσης υπόκειται στο εκάστοτε ισχύον πάγιο τέλος χαρτοσήμου.

Βεβαιώνουμε υπεύθυνα ότι το ποσό των εγγυητικών επιστολών που έχουν δοθεί, συνυπολογίζοντας και το ποσό της παρούσας, δεν υπερβαίνει το όριο των εγγυήσεων που έχουμε το δικαίωμα να εκδίδουμε⁹.

(Εξουσιοδοτημένη Υπογραφή)

3. Υπόδειγμα Εγγυητικής Επιστολής Καλής Λειτουργίας

Εκδότης (Πλήρης επωνυμία Πιστωτικού Ιδρύματος)

Ημερομηνία έκδοσης

Προς: (Πλήρης επωνυμία Αναθέτουσας Αρχής/Αναθέτοντος Φορέα¹).....

(Διεύθυνση Αναθέτουσας Αρχής/Αναθέτοντος Φορέα)².....

Εγγύηση μας υπ' αριθμ. ποσού ευρώ³.

Έχουμε την τιμή να σας γνωρίσουμε ότι εγγυόμαστε με την παρούσα επιστολή ανέκκλητα και

⁵ Εφόσον αφορά ανάθεση σε τμήματα συμπληρώνεται ο α/α του/ων τμήματος/των για τα οποία υπογράφεται η σχετική σύμβαση.

⁶ Συνοπτική περιγραφή των προς προμήθεια αγαθών / υπηρεσιών.

⁷ Να οριστεί ο χρόνος σύμφωνα με τις κείμενες διατάξεις.

⁹ Ο καθορισμός ανωτάτου ορίου έκδοσης των εγγυητικών επιστολών από τις τράπεζες που λειτουργούν στην Ελλάδα θεσμοθετήθηκε με την υπ' αριθ. 2028691/4534/03.08.1995 (ΦΕΚ Β' 740/28.08.1995) απόφαση του Υπουργού Οικονομικών, με την οποία και κατέστη υποχρεωτική και η αναγραφή της σχετικής υπεύθυνης δήλωσης στην εγγυητική επιστολή.

¹ Όπως ορίζεται στα έγγραφα της σύμβασης.

² Όπως ορίζεται στα έγγραφα της σύμβασης.

³ Ολογράφως και σε παρένθεση αριθμητικώς. Στο ποσό δεν υπολογίζεται ο ΦΠΑ.

ανεπιφύλακτα παραιτούμενοι του δικαιώματος της διαιρέσεως και διζήσεως μέχρι του ποσού των ευρώ.....⁴

υπέρ του:

(i) [σε περίπτωση φυσικού προσώπου]: (ονοματεπώνυμο, πατρώνυμο), ΑΦΜ: (διεύθυνση), ή

(ii) [σε περίπτωση νομικού προσώπου]: (πλήρη επωνυμία), ΑΦΜ: (διεύθυνση)

(iii) [σε περίπτωση ένωσης ή κοινοπραξίας:] των φυσικών / νομικών προσώπων

α) (πλήρη επωνυμία), ΑΦΜ: (διεύθυνση)

β) (πλήρη επωνυμία), ΑΦΜ: (διεύθυνση)

γ) (πλήρη επωνυμία), ΑΦΜ: (διεύθυνση) (συμπληρώνεται με όλα τα μέλη της ένωσης / κοινοπραξίας)

ατομικά και για κάθε μία από αυτές και ως αλληλέγγυα και εις ολόκληρο υπόχρεων μεταξύ τους, εκ της ιδιότητάς τους ως μελών της ένωσης ή κοινοπραξίας,

για την καλή λειτουργία του/ων τμήματος/των ..⁵/ της υπαριθ σύμβασης “(τίτλος σύμβασης)”,

σύμφωνα με την (αριθμό/ημερομηνία) Διακήρυξη / Πρόσκληση / Πρόσκληση Εκδήλωσης Ενδιαφέροντος⁶ της/του (Αναθέτουσας Αρχής/Αναθέτοντος φορέα).

Το παραπάνω ποσό τηρείται στη διάθεσή σας και θα καταβληθεί ολικά ή μερικά χωρίς καμία από μέρους μας αντίρρηση, αμφισβήτηση ή ένσταση και χωρίς να ερευνηθεί το βάσιμο ή μη της απαίτησής σας μέσα σε ημέρες⁷ από την απλή έγγραφη ειδοποίησή σας.

Η παρούσα ισχύει μέχρι και την (αν προβλέπεται ορισμένος χρόνος στα έγγραφα της σύμβασης) ή μέχρις ότου αυτή μας επιστραφεί ή μέχρις ότου λάβουμε έγγραφη δήλωσή σας ότι μπορούμε να θεωρήσουμε την Τράπεζα μας απαλλαγμένη από κάθε σχετική υποχρέωση εγγυοδοσίας μας.

Σε περίπτωση κατάπτωσης της εγγύησης, το ποσό της κατάπτωσης υπόκειται στο εκάστοτε ισχύον πάγιο τέλος χαρτοσήμου.

Βεβαιώνουμε υπεύθυνα ότι το ποσό των εγγυητικών επιστολών που έχουν δοθεί, συνυπολογίζοντας και το ποσό της παρούσας, δεν υπερβαίνει το όριο των εγγυήσεων που έχουμε το δικαίωμα να εκδίδουμε⁹.

(Εξουσιοδοτημένη Υπογραφή)

⁴ Όπως υποσημείωση 3.

⁵ Εφόσον αφορά ανάθεση σε τμήματα συμπληρώνεται ο α/α του/ων τμήματος/των για τα οποία υπογράφεται η σχετική σύμβαση.

⁶ Συνοπτική περιγραφή των προς προμήθεια αγαθών / υπηρεσιών.

⁷ Να οριστεί ο χρόνος σύμφωνα με τις κείμενες διατάξεις.

⁹ Ο καθορισμός ανωτάτου ορίου έκδοσης των εγγυητικών επιστολών από τις τράπεζες που λειτουργούν στην Ελλάδα θεσμοθετήθηκε με την υπ' αριθ. 2028691/4534/03.08.1995 (ΦΕΚ Β' 740/28.08.1995) απόφαση του Υπουργού Οικονομικών, με την οποία και κατέστη υποχρεωτική και η αναγραφή της σχετικής υπεύθυνης δήλωσης στην εγγυητική επιστολή.

ΠΑΡΑΡΤΗΜΑ ΣΤ΄

ΥΠΟΔΕΙΓΜΑ ΤΕΧΝΙΚΗΣ ΠΡΟΣΦΟΡΑΣ

ΕΠΙΣΗΜΑΝΣΗ:

Στην στήλη με τίτλο: «Στοιχεία σχετικά με τη χώρα προέλευσης και κατασκευής των ειδών που προσφέρονται» του παρακάτω υποδείγματος **Τεχνικής Προσφοράς**, θα αναγράφεται η χώρα προέλευσης και κατασκευής των ειδών που προσφέρονται. Τα παραπάνω δεν εφαρμόζονται προκειμένου για προϊόντα κοινοτικής προέλευσης.

Ομάδα Α΄: Είδη Τεχνολογίας – Ηλεκτρικές Συσκευές

α/α	Είδος	Περιγραφή	Χώρα Προέλευσης	Μάρκα Προϊόντος όπως αναφέρεται επί της συσκευασίας	Στοιχεία σχετικά με τη χώρα προέλευσης και κατασκευής των ειδών που προσφέρονται
1	Ηλεκτρονικός Υπολογιστής				
2	Server				
3	Φορητός ηλεκτρονικός υπολογιστής (laptop)				
4	Πολυμηχάνημα				
5	Τηλεφωνικό κέντρο				
6	Συσκευή τηλεφώνου				
7	Τηλεόραση 75"				
8	Τηλεόραση 60"				

9	Τηλεόραση 43"				
10	Φούρνος Μικροκυμάτων				
11	Ψυγείο δίπορτο				
12	Ψυγείο μικρό				
13	Πολυκαφετιέρα φίλτρου				
14	Καφετιέρα εσπρέσσο με κάψουλα				
15	Τοστιέρα				
16	Ηλεκτρική εστία μονή				
17	Βραστήρας				
18	Τρισδιάστατος Εκτυπωτής				

Ο προσφέρων

(Σφραγίδα και υπογραφή)

Ομάδα Β': Είδη Επίπλωσης

α/α	Είδος	Περιγραφή	Χώρα Προέλευσης	Μάρκα Προϊόντος όπως αναφέρεται επί της συσκευασίας	Στοιχεία σχετικά με τη χώρα προέλευσης και κατασκευής των ειδών που
-----	-------	-----------	--------------------	---	---

					προσφέρονται
1	Γραφείο Εργασίας 1,40X0,70X0.75 ύψος χωρίς Συρτάρια (η Συρταριέρα περιγράφεται σε ξεχωριστό άρθρο)				
2	Γωνιακό Γραφείο Εργασίας 1,40X 0,70X0,75Y και Γωνία 1,55X0,40X0,75Y				
3	Τροχήλατη Συρταριέρα 0,50B X 0,45Π X 0,55Y				
4	Καρέκλα Γραφείου Τύπου Eirpis				
5	Καρέκλα Επισκέπτη Γραφείου				
6	Βιβλιοθήκη Χαμηλή 2,30X 0,40X0.70 ύψος Διευθυντικό Γραφείο				
7	Βιβλιοθήκη Χαμηλή 1,80X 0,40X0.70 ύψος Γραφείο 3 και 1				
8	Βιβλιοθήκη Χαμηλή 2,25X 0,40X0.70 ύψος Γραφείο 3 (κίτρινο- λευκό) Γραφείο 1 (πράσινο πετρόλ- λευκό)				
9	Βιβλιοθήκη Χαμηλή 2,57X0,40X0.70 ύψος Γραφείο 2 και Γραφείο 4				
10	Βιβλιοθήκη Χαμηλή Ρεσεψιόν 4,47 X 0,40X0.70 ύψος				

11	Έπιπλο Ρεσεψιόν Ισογείου με 2 Συρταριέρες				
12	Παγκάκι Εισόδου 1,40 X 0,55 X 0,45 με Μαξιλάρι Καθίσματος 1,40 X 0,55 X 0,06				
13	Παγκάκι Καθιστικού 1,57 X 0,50 X 45 με 2 Μαξιλάρια Πλάτης 0.60 X 0.60X 0.05				
14	Παγκάκι Καθιστικού 4,22X0,50X0,45 με Μαξιλάρι Καθίσματος 2,50 X 0,50 X 0,08 και 2 Μαξιλάρια Πλάτης 0.60 X 0.60X 0.05				
15	Παγκάκι Εξωτερικών Γραφείων 0,75 X 0,50X0,45 με Μαξιλάρι Καθίσματος0,75 X 0,50 και ΜαξιλάριΠλάτης0,75 X 0,50				
16	Πολυθρόνες Τύπου relax egg 1,08 X 0,87 X0,82X 0.45 (3 κίτρινες +1 τρκουάζ)				
17	Τραπεζάκια Εξωτερικών Γραφείων 0,80X0,75X0,75Υ				
18	Σταντ Τάμπλετ 0,27X1,63X1,10Υ				
19	Τραπεζάκι Ζιγκόν Αναμονής – Καθιστικού φ0,70X0,45Υ & φ0.60 X0.40Υ				
20	Τραπέζι Στρογγυλό (Ροτόντα) Αναμονής φ1,20X0,75 ύψος				
21	Καρέκλα Αναμονής Στρογγυλού Τραπεζιού				

22	Αυτοστήρικτα Ράφια Βιβλιοθήκης 1,56/1,20/0,83				
23	Κουζίνα Πάσο 0.50X1.84X1.10				
24	Σκαμπό Κουζίνας				
25	Έπιπλο Κουζίνας με 2 Ντουλάπια Κουζίνας 2.40x2.40x0.60				
26	Ρόλερ Ισογείου (διαφορετικών διαστάσεων) 2x1.80 / 2x 1.25 (ύψος 3.60)				
27	Πουφ Φ 0.80 διαμ.				
28	Γλάστρες Ψηλές Δαπέδου Λευκές φ 0,30 x 0,60 ύψος				
29	Τραπέζι Συνεδριάσεων 5,10 x 1,20 x 0,75				
30	Τραπεζάκι Ζιγκόν Αναμονής – Καθιστικού φ0,60 λευκο/φ0,50 γκρι / 0.45Υ κ 0,40Υ αντίστοιχα				
31	Καρέκλα Συνεδριάσεων				
32	Καναπές Τριθέσιος 2,20 X 1,00 X 0,45				
33	Πολυθρόνα Τύπου Bauhaus				
34	Βιβλιοθήκη 2.70 ύψος x 2.90 x0.35				
35	Ρόλερ Ορόφου 1.80 / 2X1.70/2X1.75 (ύψος 3.70)				

36	Έπιπλο "καφέ" με Ντουλάπια 3.20 X 0.60 X 0.90 ύψος				
37	Γραφείο Ρεσεψιόν Όροφος με 1 Συρταριέρα 2.55 X 0.70 X 0.75 ύψος & 1.73 X 0.25 X 1.15 ύψος με Συρταριέρα				

Ο προσφέρων

(Σφραγίδα και υπογραφή)

Ομάδα Γ': Φωτιστικά

α/α	Είδος	Περιγραφή	Χώρα Προέλευσης	Μάρκα Προϊόντος όπως αναφέρεται επί της συσκευασίας	Στοιχεία σχετικά με τη χώρα προέλευσης και κατασκευής των ειδών που προσφέρονται
1	Γραμμικό Κρεμαστό Φωτιστικό Reception Ισογείου & ΣΕΤ Ανάρτησης 6 Τεμ. Τύπου ATLAS				
2	Κρεμαστό Φωτιστικό Τραπεζιού Χώρου Αναμονής				
3	Φωτιστικά Πάσου Κουζίνας				
4	Πλαφονιέρες Οροφής Εξωτερικών Γραφείων				
5	Ταινία Κρυφού Φωτισμού LED με Τροφοδοτικό για Reception				

	Ισογείου & Reception Ορόφου με Τροφοδοτικά				
6	Γραμμικό Κρεμαστό Φωτιστικό Reception Ορόφου Ξύλινο				
7	Κρεμαστά Φωτιστικά Συνεδριακού Γραφείου (3 Διαφορετικά Μεγέθη επί Δύο το Κάθε Ένα)				

Ο προσφέρων

(Σφραγίδα και υπογραφή)

Ομάδα Δ': Γραφιστικά

α/α	Είδος	Περιγραφή	Χώρα Προέλευσης	Μάρκα Προϊόντος όπως αναφέρεται επί της συσκευασίας	Στοιχεία σχετικά με τη χώρα προέλευσης και κατασκευής των ειδών που προσφέρονται
1	Motivation Quotes Ισογείου από PLEXIGLASS & Αρίθμηση Γραφείων από PLEXIGLASS 12 Τεμ.				
2	Σήμανση Αίθουσας Συνεδριάσεων Δευτέρου Ορόφου από Ξύλινα Γράμματα LASER				

Ο προσφέρων

(Σφραγίδα και υπογραφή)

Ομάδα Ε': Είδη Κουζίνας - WC

α/α	Είδος	Περιγραφή	Χώρα Προέλευσης	Μάρκα Προϊόντος όπως αναφέρεται επί της συσκευασίας	Στοιχεία σχετικά με τη χώρα προέλευσης και κατασκευής των ειδών που προσφέρονται
1	Κρυστάλλινα ποτήρια νερού				
2	Κεραμική κούπα καφέ				
3	Φλυτζάνια ελληνικού καφέ (σετ 6 τεμ.)				
4	Φλυτζάνια καφέ espresso (σετ 6 τεμ.)				
5	Κουταλάκια γλυκού				
6	Ανοξείδωτη πιατέλα σερβιρίσματος				
7	Μπρίκι ελληνικού καφέ (σετ 2 τεμ. Μικρό - Μεγάλο)				
8	Σετ βάζα ζάχαρης - καφέ - τσάϊ				
9	Καλαθάκι απορριμμάτων γραφείου				
10	Κάδος απορριμμάτων κουζίνας				

11	Σετ καλαθάκι μπάνιου - πιγκάλ				
----	----------------------------------	--	--	--	--

Ο προσφέρων

(Σφραγίδα και υπογραφή)

ΠΑΡΑΡΤΗΜΑ Ζ΄
ΥΠΟΔΕΙΓΜΑ ΟΙΚΟΝΟΜΙΚΗΣ ΠΡΟΣΦΟΡΑΣ

Της επιχείρησης, έδρα, οδός, αριθμός, τηλέφωνο, fax

A/A	ΕΙΔΟΣ: Ομάδα Α' : Είδη Τεχνολογίας – Ηλεκτρ. Συσκευές	Ποσότητα (τεμ.)	Τιμή μονάδος	Κόστος (άνευ ΦΠΑ)
1	Ηλεκτρονικός Υπολογιστής			
2	Server			
3	Φορητός ηλεκτρονικός υπολογιστής (laptop)			
4	Πολυμηχάνημα			
5	Τηλεφωνικό κέντρο			
6	Συσκευή τηλεφώνου			
7	Τηλεόραση 75"			
8	Τηλεόραση 60"			
9	Τηλεόραση 43"			
10	Φούρνος Μικροκυμάτων			
11	Ψυγείο δίπορτο			
12	Ψυγείο μικρό			
13	Πολυκαφετιέρα φίλτρου			
14	Καφετιέρα εσπρέσο με κάψουλα			
15	Τοστιέρα			
16	Ηλεκτρική εστία μονή			
17	Βραστήρας			
18	Τρισδιάστατος Εκτυπωτής			
ΦΠΑ				
ΣΥΝΟΛΟ				

A/A	ΕΙΔΟΣ: Ομάδα Β' : Είδη Επίπλωσης	Ποσότητα (τεμ.)	Τιμή μονάδος	Κόστος (άνευ ΦΠΑ)
1	Γραφείο Εργασίας 1,40Χ0,70Χ0.75 ύψος χωρίς Συρτάρια (η Συρταριέρα περιγράφεται σε ξεχωριστό άρθρο)			
2	Γωνιακό Γραφείο Εργασίας 1,40Χ 0,70Χ0,75Υ και Γωνία 1,55Χ0,40Χ0,75Υ			
3	Τροχήλατη Συρταριέρα 0,50Β Χ 0,45Π Χ 0,55Υ			
4	Καρέκλα Γραφείου Τύπου Eirpis			

5	Καρέκλα Επισκέπτη Γραφείου			
6	Βιβλιοθήκη Χαμηλή 2,30X 0,40X0.70 ύψος Διευθυντικό Γραφείο			
7	Βιβλιοθήκη Χαμηλή 1,80X 0,40X0.70 ύψος Γραφείο 3 και 1			
8	Βιβλιοθήκη Χαμηλή 2,25X 0,40X0.70 ύψος Γραφείο 3 (κίτρινο-λευκό) Γραφείο 1 (πράσινο πετρόλ-λευκό)			
9	Βιβλιοθήκη Χαμηλή 2,57X0,40X0.70 ύψος Γραφείο 2 και Γραφείο 4			
10	Βιβλιοθήκη Χαμηλή Ρεσεψιόν 4,47 X 0,40X0.70 ύψος			
11	Έπιπλο Ρεσεψιόν Ισογείου με 2 Συρταριέρες			
12	Παγκάκι Εισόδου 1,40 X 0,55 X 0,45 με Μαξιλάρι Καθίσματος 1,40 X 0,55 X 0,06			
13	Παγκάκι Καθιστικού 1,57 X 0,50 X 45 με 2 Μαξιλάρια Πλάτης 0.60 X 0.60X 0.05			
14	Παγκάκι Καθιστικού 4,22X0,50X0,45 με Μαξιλάρι Καθίσματος 2,50 X 0,50 X 0,08 και 2 Μαξιλάρια Πλάτης 0.60 X 0.60X 0.05			
15	Παγκάκι Εξωτερικών Γραφείων 0,75 X 0,50X0,45 με Μαξιλάρι Καθίσματος0,75 X 0,50 και Μαξιλάρι Πλάτης0,75 X 0,50			
16	Πολυθρόνες Τύπου relax egg 1,08 X 0,87 X0,82X 0.45 (3 κίτρινες +1 τιρκουάζ)			
17	Τραπεζάκια Εξωτερικών Γραφείων 0,80X0,75X0,75Y			
18	Σταντ Τάμπλετ 0,27X1,63X1,10Y			
19	Τραπεζάκι Ζιγκόν			

	Αναμονής – Καθιστικού φ0,70Χ0,45Υ & φ0.60 Χ0.40Υ			
20	Τραπέζι Στρογγυλό (Ροτόντα) Αναμονής φ1,20Χ0,75 ύψος			
21	Καρέκλα Αναμονής Στρογγυλού Τραπεζιού			
22	Αυτοστήρικτα Ράφια Βιβλιοθήκης 1,56/1,20/0,83			
23	Κουζίνα Πάσο 0.50Χ1.84Χ1.10			
24	Σκαμπό Κουζίνας			
25	Έπιπλο Κουζίνας με 2 Ντουλάπια Κουζίνας 2.40x2.40x0.60			
26	Ρόλερ Ισογείου (διαφορετικών διαστάσεων) 2x1.80 / 2x 1.25 (ύψος 3.60)			
27	Πουφ Φ 0.80 διαμ.			
28	Γλάστρες Ψηλές Δαπέδου Λευκές φ 0,30 x 0,60 ύψος			
29	Τραπέζι Συνεδριάσεων 5,10 x 1,20 x 0,75			
30	Τραπεζάκι Ζιγκόν Αναμονής – Καθιστικού φ0,60 λευκο/φ0,50 γκρι / 0.45Υ κ 0,40Υ αντίστοιχα			
31	Καρέκλα Συνεδριάσεων			
32	Καναπές Τριθέσιος 2,20 Χ 1,00 Χ 0,45			
33	Πολυθρόνα Τύπου Bauhaus			
34	Βιβλιοθήκη 2.70 ύψος x 2.90 x0.35			
35	Ρόλερ Ορόφου 1.80 / 2Χ1.70/2Χ1.75 (ύψος 3.70)			
36	Έπιπλο "καφέ" με Ντουλάπια 3.20 Χ 0.60 Χ 0.90 ύψος			
37	Γραφείο Ρεσεψιόν Όροφος με 1 Συρταριέρα 2.55 Χ0.70 Χ 0.75 ύψος & 1.73 Χ 0.25 Χ 1.15 ύψος με Συρταριέρα			
				ΦΠΑ
				ΣΥΝΟΛΟ

A/A	ΕΙΔΟΣ: Ομάδα Γ' : Φωτιστικά	Ποσότητα (τεμ.)	Τιμή μονάδος	Κόστος (άνευ ΦΠΑ)
1	Γραμμικό Κρεμαστό Φωτιστικό Reception Ισογείου & ΣΕΤ Ανάρτησης 6 Τεμ. Τύπου ATLAS			
2	Κρεμαστό Φωτιστικό Τραπεζιού Χώρου Αναμονής			
3	Φωτιστικά Πάσου Κουζίνας			
4	Πλαφονιέρες Οροφής Εξωτερικών Γραφείων			
5	Ταινία Κρυφού Φωτισμού LED με Τροφοδοτικό για Reception Ισογείου & Reception Ορόφου με Τροφοδοτικά			
6	Γραμμικό Κρεμαστό Φωτιστικό Reception Ορόφου Ξύλινο			
7	Κρεμαστά Φωτιστικά Συνεδριακού Γραφείου (3 Διαφορετικά Μεγέθη επί Δύο το Κάθε Ένα)			
ΦΠΑ				
ΣΥΝΟΛΟ				

A/A	ΕΙΔΟΣ: Ομάδα Δ' : Γραφιστικά	Ποσότητα (τεμ.)	Τιμή μονάδος	Κόστος (άνευ ΦΠΑ)
1	Motivation Quotes Ισογείου από PLEXIGLASS & Αρίθμηση Γραφείων από PLEXIGLASS 12 Τεμ.			
2	Σήμανση Αίθουσας Συνεδριάσεων Δευτέρου Ορόφου από Ξύλινα Γράμματα LASER			
ΦΠΑ				
ΣΥΝΟΛΟ				

A/A	ΕΙΔΟΣ: Ομάδα Ε' : Είδη Κουζίνας - WC	Ποσότητα (τεμ.)	Τιμή μονάδος	Κόστος (άνευ ΦΠΑ)
1	Κρυστάλλινα ποτήρια νερού			
2	Κεραμική κούπα καφέ			
3	Φλυτζάνια ελληνικού καφέ (σετ 6 τεμ.)			
4	Φλυτζάνια καφέ espresso (σετ 6 τεμ.)			
5	Κουταλάκια γλυκού			

6	Ανοξείδωτη πιατέλα σερβιρίσματος			
7	Μπρίκι ελληνικού καφέ (σετ 2 τεμ. Μικρό - Μεγάλο)			
8	Σετ βάζα ζάχαρης - καφέ - τσάϊ			
9	Καλαθάκι απορριμμάτων γραφείου			
10	Κάδος απορριμμάτων κουζίνας			
11	Σετ καλαθάκι μπάνιου - πιγκάλ			
				ΦΠΑ
				ΣΥΝΟΛΟ

ΤΟΠΟΣ.....

ΗΜΕΡΟΜΗΝΙΑ.....

Ο ΠΡΟΣΦΕΡΩΝ.....